

novaservis®

QUALITY & DESIGN

INSTALATÉRSKÝ PROGRAM

Technické listy

04/2019

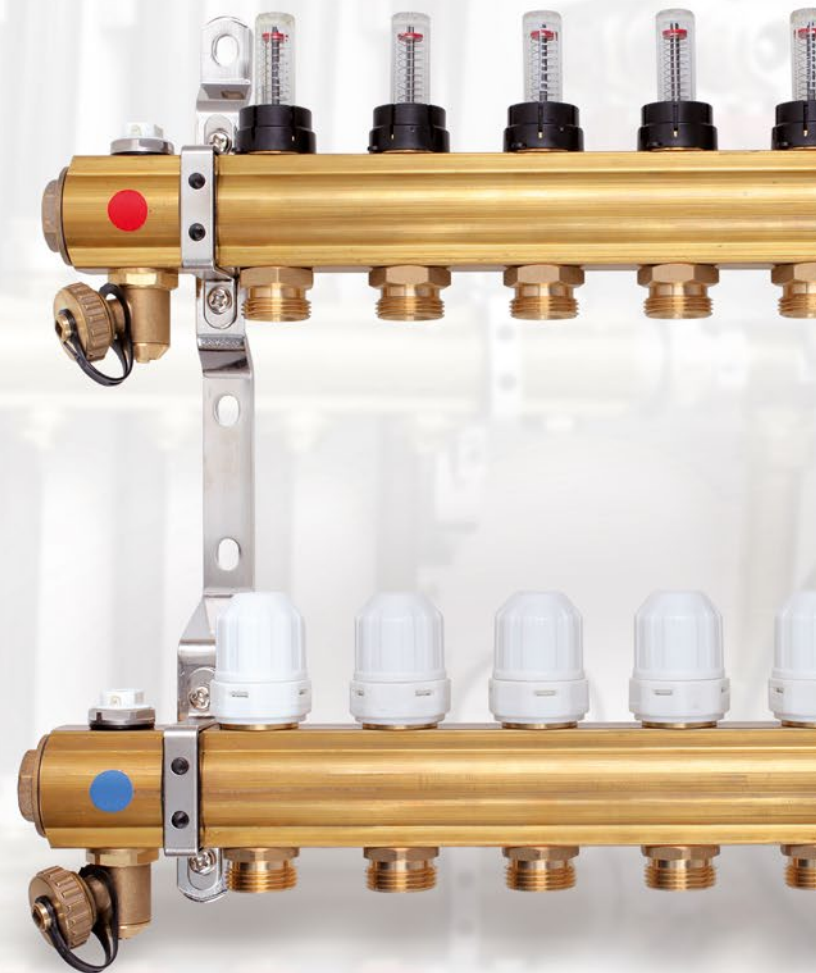
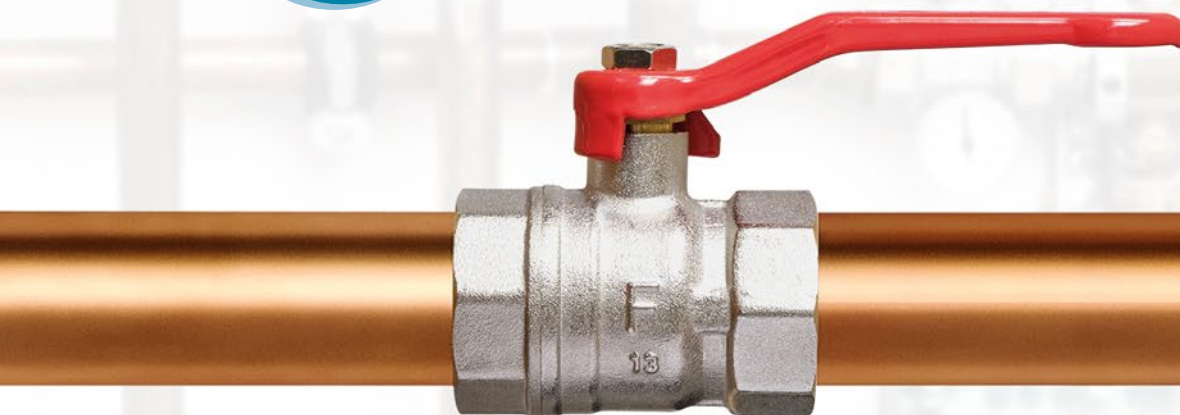

NOVASERVIS, SPOL. S R. O., MERHAUTOVA 208
613 00 BRNO, TEL.: +420 548 428 011
WWW.NOVASERVIS.CZ

FERRO®
GRUPA FERRO



Oběhová čerpadla WEBERMAN

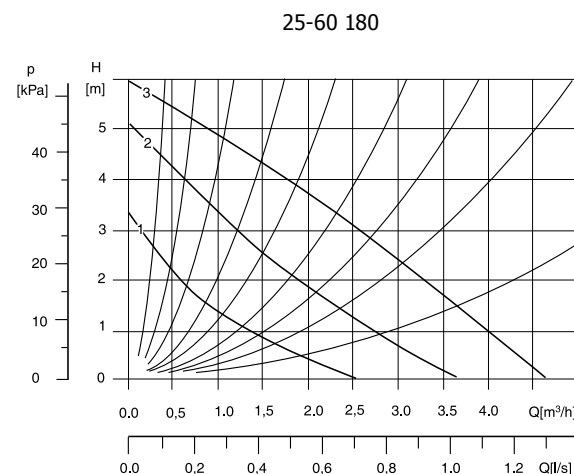
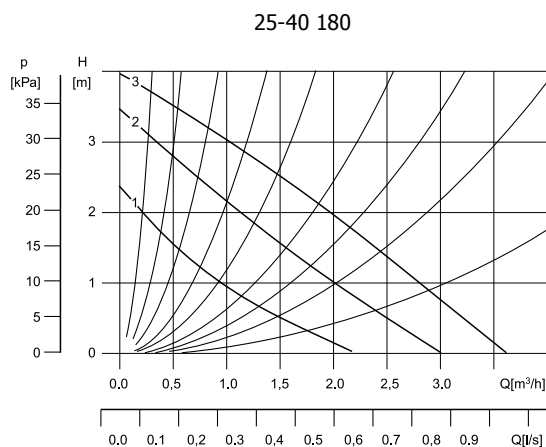

Cena	bez DPH	s DPH
W0201		
CZK	1 652	1 999
EUR	66,08	79,30
W0202		
CZK	1 652	1 999
EUR	66,64	79,97

Kód	W0201	W0202
Typ	25-40 180	25-60 180
Rozsah provozu	0,2 - 3,5 m ³ /h	0,2 - 4,5 m ³ /h
Výtlačná výška	max, 3,8 m	max, 5,5 m
Teplota média	min, +2 °C, max, +110 °C	min, +2 °C, max, +110 °C
Druh čerpané kapaliny	čistá bez pevných látek, neobsahující olej nebo minerální látky, viskozita a chemické parametry podobné vodě	
Maximální tlak	10 bar	10 bar
Třída ochrany	IP 44	IP 44
Třída izolace	H	H
Kabelová průchodka	PG 11	PG 11
Instalace	s osou hřídele ve vodorovné poloze, instalační krabice nesmí být pod osou	
Napájení	50-60 Hz, ~230V	50-60 Hz, ~230V
El, příkon (I,II,III)	35/45/65 W	55/70/100 W
Stavební délka	180 mm	180 mm
Připojovací závit	6/4"	6/4"
Pracovní teplota prostředí	min, +2 °C, max, +40 °C	min, +2 °C, max, +40 °C

Oběhová čerpadla WEBERMAN

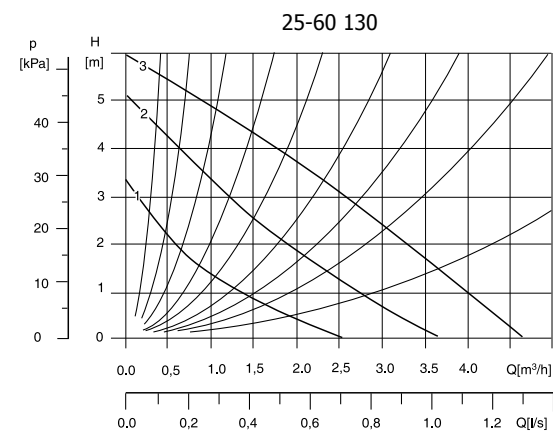
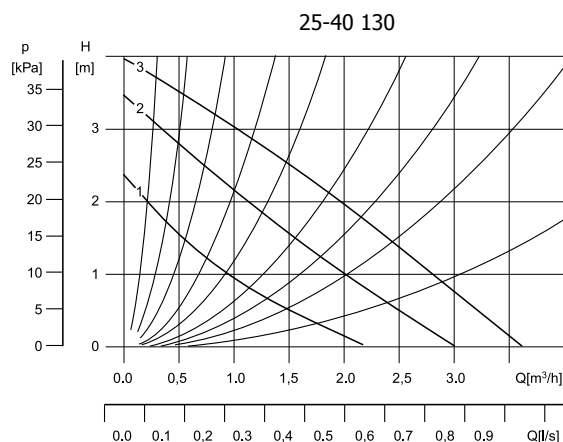

Cena	bez DPH	s DPH
W0203		
CZK	1 652	1 999
EUR	66,08	79,30
W0204		
CZK	1 652	1 999
EUR	66,64	79,97

Kód	W0203	W0204
Typ	25-40 130	25-60 130
Rozsah provozu	0,2 - 3,5 m ³ /h	0,2 - 4,5 m ³ /h
Výtlačná výška	max, 3,8 m	max, 5,5 m
Teplota média	min, +2 °C, max, +110 °C	min, +2 °C, max, +110 °C
Druh čerpané kapaliny	čistá bez pevných látek, neobsahující olej nebo minerální látky, viskozita a chemické parametry podobné vodě	
Maximální tlak	10 bar	10 bar
Třída ochrany	IP 44	IP 44
Třída izolace	H	H
Kabelová průchodka	PG 11	PG 11
Instalace	s osou hřídele ve vodorovné poloze, instalační krabice nesmí být pod osou	
Napájení	50-60 Hz, ~230V	50-60 Hz, ~230V
El, příkon (I,II,III)	35/45/65 W	55/70/100 W
Stavební délka	130 mm	130 mm
Připojovací závit	6/4"	6/4"
Pracovní teplota prostředí	min, +2 °C, max, +40 °C	min, +2 °C, max, +40 °C

Oběhová čerpadla WEBERMAN s elektronickou regulací do vytápěcích a solárních systémů



25-40 180 W0601/0603

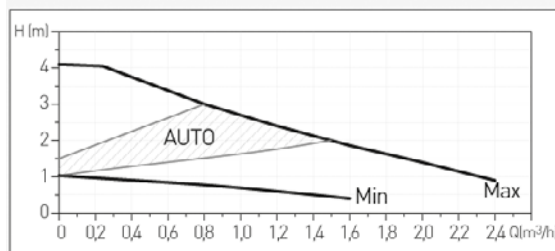
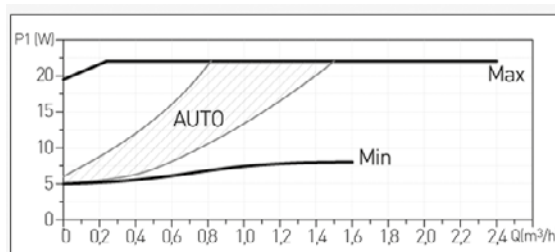

Cena	bez DPH	s DPH
W0601		
CZK	3 305	3 999
EUR	132,20	158,64
W0603		
CZK	3 305	3 999
EUR	132,20	158,64



25-60 180 W0602/0604

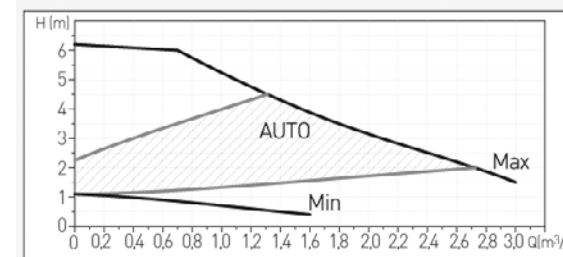
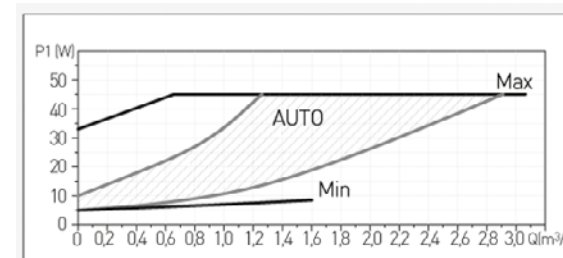

Cena	bez DPH	s DPH
W0602		
CZK	3 305	3 999
EUR	132,20	158,64
W0604		
CZK	3 305	3 999
EUR	132,20	158,64

Kód	W0601 / W0603	W0602 / W0604
Typ	25-40 180	25-60 180
Rozsah provozu	0,2 - 2,4 m³/h	0,2 - 3 m³/h
Výtlačná výška	max, 4,1 m	max, 6,2 m
Teplota média	min, +2 °C, max, +110 °C	min, +2 °C, max, +110 °C
Druh čerpané kapaliny	čistá bez pevných látek, neobsahující olej nebo minerální látky, viskozita a chemické parametry podobné vodě	
Maximální tlak	10 bar	10 bar
Třída ochrany	IP 42	IP 42
Třída izolace	H	H
Instalace	s osou hřídele ve vodorovné poloze, instalační krabice nesmí být pod osou	
Napájení	1×230V +6%/-10%,50/60Hz,PE	1×230V +6%/-10%,50/60Hz,PE
El, příkon	5-22 W	5-45 W
Stavební délka	180 mm /130 mm	180 mm /130 mm
Připojovací závit	6/4"	6/4"
Pracovní teplota prostředí	min, 0 °C, max, +40 °C	min, 0 °C, max, +40 °C

Cirkulační čerpadlo pro teplou pitnou vodu

W0101

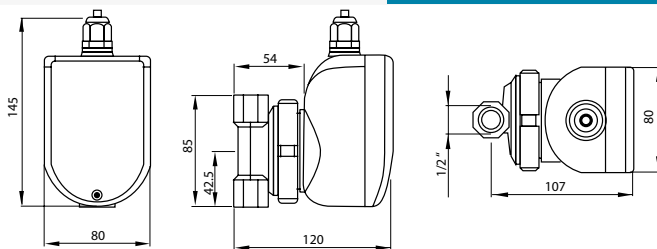

Pro montáž do cirkulačního potrubí teplé vody,

Cena	bez DPH	s DPH
CZK	2 148	2 599
EUR	85,92	103,10

Kód	W0101
Typ	CP 15-1,5
Rozsah provozu	0,1 - 0,7 m ³ /h
Výtlačná výška	max, 1,3 m
Teplota média	min, +2 °C, max, +95 °C
Druh čerpané kapaliny	pitná voda / pitná voda
Maximální tlak	10 bar
Třída ochrany	IP 42
Třída izolace	F
Napájení	50-60 Hz, ~230V
El, příkon	28 W
Stavební délka	85 mm
Připojovací závit	G 1/2"
Pracovní teplota prostředí	min, +2 °C, max, +40 °C

Manometr

M6304A

- tělo hliníkové - práškově lakováno
- kryt: ABS s vysokou pevností, odolný proti poškrábání
- třída přesnosti: 2,5
- průměr těla: 63 mm
- rozsah tlaku: 0-4 bar
- připojení: 1/4" vzadu



Cena	bez DPH	s DPH
CZK	82	99
EUR	3,28	3,94

Manometr

M6304R

- tělo hliníkové - práškově lakováno
- kryt: ABS s vysokou pevností, odolný proti poškrábání
- třída přesnosti: 2,5
- průměr těla: 63 mm
- rozsah tlaku: 0-4 bar
- připojení: 1/4" boční (spodní)



Cena	bez DPH	s DPH
CZK	82	99
EUR	3,28	3,94

Manometr

M6306A

- tělo hliníkové - práškově lakováno
- kryt: ABS s vysokou pevností, odolný proti poškrábání
- třída přesnosti: 2,5
- průměr těla: 63 mm
- rozsah tlaku: 0-6 bar
- připojení: 1/4" vzadu



Cena	bez DPH	s DPH
CZK	82	99
EUR	3,28	3,94

Manometr

M6306R

- tělo hliníkové - práškově lakováno
- kryt: ABS s vysokou pevností, odolný proti poškrábání
- třída přesnosti: 2,5
- průměr těla: 63 mm
- rozsah tlaku: 0-6 bar
- připojení: 1/4" boční (spodní)



Cena	bez DPH	s DPH
CZK	82	99
EUR	3,28	3,94

Manometr

M6310A

- tělo hliníkové - práškově lakováno
- kryt: ABS s vysokou pevností, odolný proti poškrábání
- třída přesnosti: 2,5
- průměr těla: 63 mm
- rozsah tlaku: 0-10 bar
- připojení: 1/4" vzadu



Cena	bez DPH	s DPH
CZK	82	99
EUR	3,28	3,94

Manometr

M6310R

- tělo hliníkové - práškově lakováno
- kryt: ABS s vysokou pevností, odolný proti poškrábání
- třída přesnosti: 2,5
- průměr těla: 63 mm
- rozsah tlaku: 0-10 bar
- připojení: 1/4" boční (spodní)



Cena	bez DPH	s DPH
CZK	82	99
EUR	3,28	3,94

Termomanometr

TM63A

- tělo hliníkové - práškově lakováno
- kryt: ABS s vysokou pevností, odolný proti poškrábání
- bimetalický teploměr
- připojení: mosazné 1/2" vzadu
- rozsah teploty: 0-120 °C
- rozsah tlaku: 0-6 bar
- průměr těla: 63 mm



Cena	bez DPH	s DPH
CZK	247	299
EUR	9,88	11,86

Teploměr

T63120A

- pozinkované ocelové tělo
- kryt: materiál odolný proti poškrábání
- kryt hliníkový - práškově lakován
- bimetalický teploměr
- průměr těla: 63 mm
- rozsah: 0-120 °C
- připojení: mosazná jímka 40 mm - 1/2" vzadu



Cena	bez DPH	s DPH
CZK	98	119
EUR	3,92	4,70

Termomanometr

TM80R

- tělo hliníkové - práškově lakováno
- kryt: ABS s vysokou pevností, odolný proti poškrábání
- bimetalický teploměr
- připojení: mosazné 1/2" boční (spodní)
- rozsah teploty: 0-120 °C
- rozsah tlaku: 0-6 bar
- průměr těla: 80 mm



Cena	bez DPH	s DPH
CZK	247	299
EUR	9,88	11,86

Teploměr

T80120A

- pozinkované ocelové tělo
- kryt: materiál odolný proti poškrábání
- kryt hliníkový - práškově lakován
- bimetalický teploměr
- průměr těla: 80 mm
- rozsah: 0-120 °C
- připojení: mosazná jímka 40 mm - 1/2" vzadu



Cena	bez DPH	s DPH
CZK	115	139
EUR	4,60	5,52

Teploměr hliníkový přímý do 150 °C

TK12150/TK34150

- tělo hliníkové
- připojení: 1/2" / 3/4" (spodní)
- rozsah teploty: 0-150 °C
- pro kotle na pevná paliva



	Cena	bez DPH	s DPH
TK12150 (1/2")	CZK	197	238
	EUR	7,88	9,46
TK34150 (3/4")	CZK	197	238
	EUR	7,88	9,46

Teploměr

T100120A

- pozinkované ocelové tělo
- kryt: materiál odolný proti poškrábání
- kryt hliníkový - práškově lakován
- bimetalický teploměr
- průměr těla: 100 mm
- rozsah: 0-120 °C
- připojení: mosazná jímka 40 mm - 1/2" vzadu



Cena	bez DPH	s DPH
CZK	131	159
EUR	5,24	6,29

Vodoměry na teplou a studenou vodu

CSDDAC



			bez DPH (Kč)	s DPH (Kč)	bez DPH (€)	s DPH (€)
Jednotokový vodoměr antimagnetický pro teplou vodu	1/2"	CSDS15ACPLUS	536	649	21,44	25,73
	3/4"	CSDS20ACPLUS	619	749	24,76	29,71
Jednotokový vodoměr antimagnetický pro studenou vodu	1/2"	CSDS15AFPLUS	536	649	21,44	25,73
	3/4"	CSDS20AFPLUS	619	749	24,76	29,71

TECHNICKÉ ÚDAJE

průměr	[mm]	15 (1/2")	20 (3/4")
stavební délka	[mm]	110	130
provozní parametry dle směrnice 2004/22/EC			
Q ₃	m ³ /h	≤ 2,50	≤ 4,0
Q ₄	m ³ /h	≤ 3,13	≤ 5,0
orientace		H V	H V
Q ₂	l/h	≥ 40,0 ≥ 80,0	≥ 64,0 ≥ 128,0
Q ₁	l/h	≥ 25,0 ≥ 50,0	≥ 40,0 ≥ 80,0
poměr Q ₂ /Q ₁		1,6	1,6
poměr Q ₄ /Q ₃		1,25	1,25
max, přípustná odchylka v rozsahu Q ₁ a Q ₂ ±5 %			
max, přípustná odchylka v rozsahu Q ₂ (včetně) a Q ₄		±2 % pro vodu o teplotě ≤30 °C	
		±3 % pro vodu o teplotě >30 °C	
teplotní třída T50 a T30/90			
třída izolační citlivosti U0-D0 (bez nutnosti použití přímočarých potrubí)			
mez rozběhu	l/h	10	12
třída tlakové ztráty	bar	ΔP 63	ΔP 40
provozní tlak	bar	16	16
max, odečet	m ³	100 000	100 000
minimální odečet	l	0,05	0,05
hmotnost	kg	0,45	0,50

- průměr osy lopatkového kola 2,5 mm
- vysoká antimagnetická ochrana
- samočistící efekt
- odolné proti poškození vodním rázem
- konstrukce v souladu s ISO 4064
- přenos pomocí suchoběžné magnetické spojky
- montážní poloha horizontální i vertikální

Kulový kohout EK



Typ: EK - redukovaný průtok
Max, pracovní tlak: 1,6 MPa
Pracovní teplota media: 5 - 100 °C
Médium: pitná voda
Materiál: mosaz CW617N

Kulový kohout JY

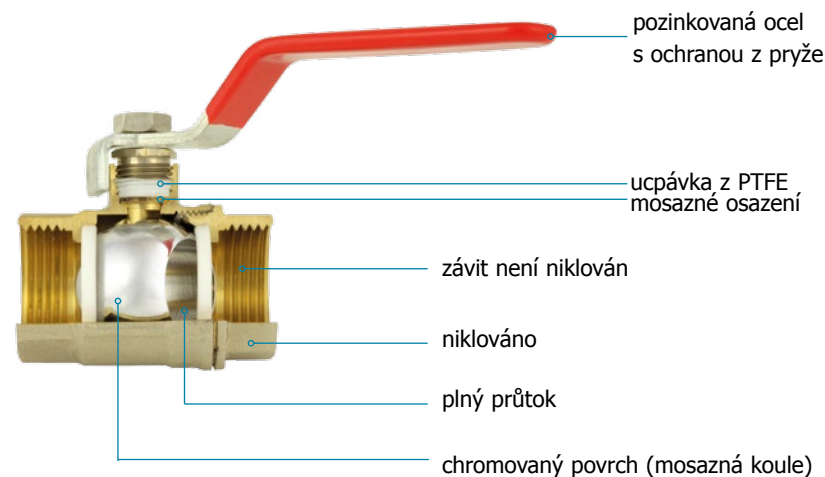

Typ: JY - plný průtok
Max, pracovní tlak: 2,5 MPa
Pracovní teplota media: 5 - 100 °C
Médium: pitná voda
Materiál: mosaz CW617N

Kulový kohout LU HERKULES

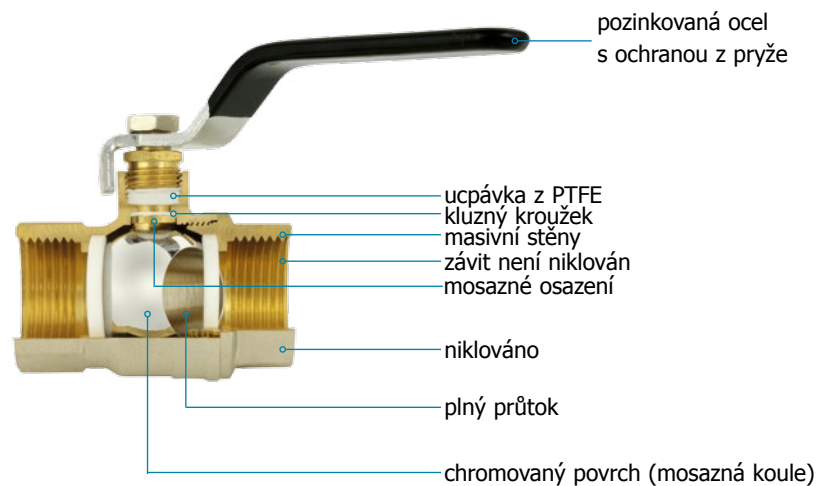

Typ: LU - plný průtok
Max, pracovní tlak: 4 MPa
Pracovní teplota media: 5 - 140 °C
Médium: pitná voda, glykol 50%
Materiál: mosaz CW617N

Kulový kohout PL

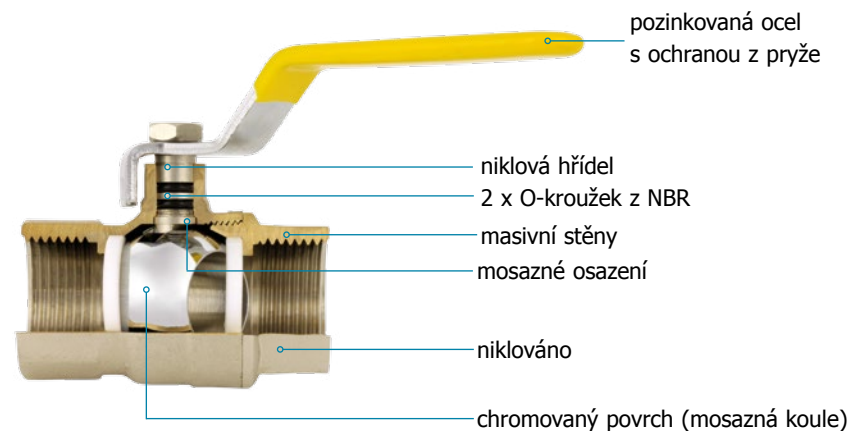

Typ: PL - plynový kohout
Tlaková třída: MOP 5 (0,5 MPa)
Teplotní třída: T2 (-20 °C ÷ 60 °C)
Médium: plyny 1,3, třídy dle EN 437
Materiál: mosaz CW617N

EK137			Kulový kohout - páka										
DN	d [mm]	p _{nom} [MPa]	A [cal]	B [mm]	C [mm]	D [mm]	Rozměr	Zkratka	balení [ks]	bez DPH (Kč)	s DPH (Kč)	bez DPH (€)	s DPH (€)
15	13,5	1,6	1/2	45	85	43,5	1/2"	EK137/15	15	70	85	2,80	3,36
20	17	1,6	3/4	52	85	46	3/4"	EK137/20	12	95	115	3,80	4,56
25	21,5	1,6	1	63	96	50,5	1"	EK137/25	10	153	185	6,12	7,34
32	27	1,6	5/4	70,2	111	61,4	5/4"	EK137/32	9	247	299	9,88	11,86
40	35,5	1,6	6/4	81,6	148	67,6	6/4"	EK137/40	4	412	499	16,48	19,78
50	44,50	1,6	2	95,6	148	74,9	2"	EK137/50	2	578	699	23,12	27,74

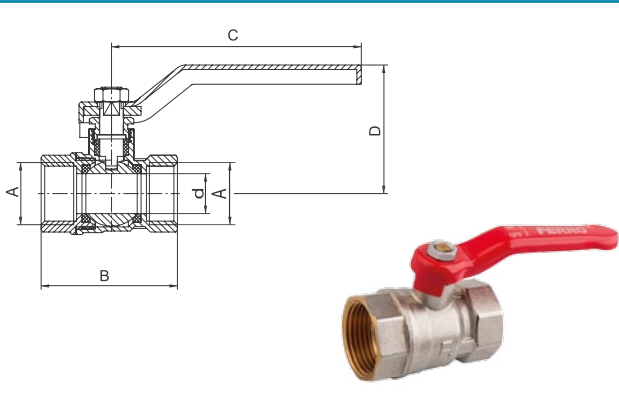

EK115			Kulový kohout - motýlek										
DN	d [mm]	p _{nom} [MPa]	A [cal]	B [mm]	C [mm]	D [mm]	Rozměr	Zkratka	balení [ks]	bez DPH (Kč)	s DPH (Kč)	bez DPH (€)	s DPH (€)
15	13,5	1,6	1/2	46	49	38	1/2"	EK115/15	24	70	85	2,80	3,36
20	17	1,6	3/4	52	49	40	3/4"	EK115/20	18	95	115	3,80	4,56
25	21,5	1,6	1	62	62	48	1"	EK115/25	10	153	185	6,12	7,34

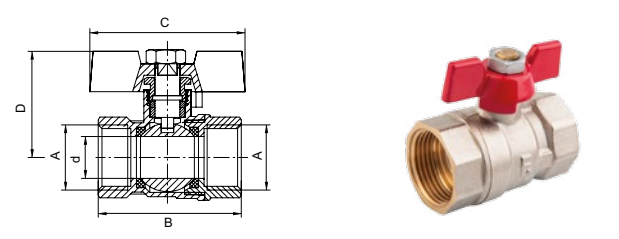

EK113			Kulový kohout - motýlek										
DN	d [mm]	p _{nom} [MPa]	A [cal]	B [mm]	C [mm]	D [mm]	Rozměr	Zkratka	balení [ks]	bez DPH (Kč)	s DPH (Kč)	bez DPH (€)	s DPH (€)
15	13,5	1,6	1/2	50,8	50	38	1/2"	EK113/15	18	79	96	3,16	3,79
20	17	1,6	3/4	57,5	50	40,5	3/4"	EK113/20	18	112	136	4,48	5,38
25	21,5	1,6	1	70	62	48,7	1"	EK113/25	10	170	206	6,80	8,16

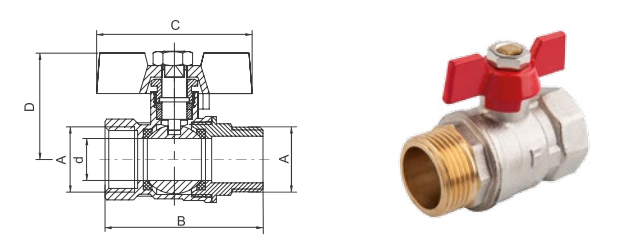

JY1129		Kulový plnopřůtočný kohout s vypouštěním - páka																
DN	d [mm]	p _{nom} [MPa]	A [cal]	C [mm]	D [mm]	F [mm]	G [mm]	H [mm]	I [mm]	J [mm]	Rozměr	Zkratka	balení [ks]	bez DPH (Kč)	s DPH (Kč)	bez DPH (€)	s DPH (€)	
15	14,5	1,6	G 1/2	52	11	95	50	61	35	25	1/2"	JY1129/15	6	164	198	6,56	7,87	
20	19	1,6	G 3/4	60	12	105	52	67	42	31	3/4"	JY1129/20	6	173	209	6,92	8,30	
25	24,5	1,6	G 1	70	14	121	61	73	45	37	1"	JY1129/25	4	256	310	10,24	12,29	
32	31	1,6	G 1 1/4	80	15	123	67	82	49	46,5	5/4"	JY1129/32	6	379	459	15,16	18,19	
40	39	1,6	G 1 1/2	91	16	151	81	90	53	54	6/4"	JY1129/40	2	545	659	21,80	26,16	
50	49	1,6	G 2	107	18	151	88	102	59	66	2"	JY1129/50	1	867	1 049	34,68	41,62	

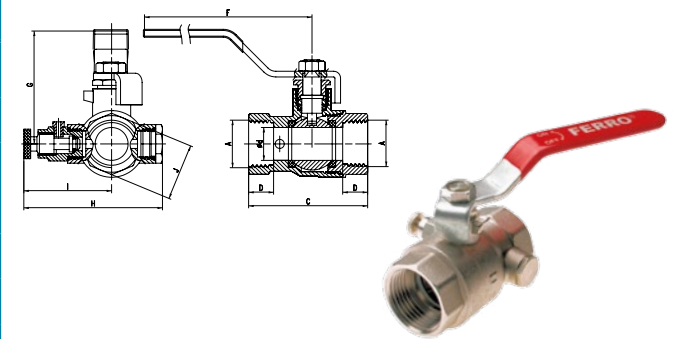

EK116		Kulový kohout s připojením čidla - motýlek											
DN	d [mm]	p _{nom} [MPa]	A [cal]	B [mm]	C [mm]	D [mm]	Rozměr	Zkratka	balení [ks]	bez DPH (Kč)	s DPH (Kč)	bez DPH (€)	s DPH (€)
15	14,5	1,6	1/2	78	49,8	10	1/2"	EK116/15		107	129	4,28	5,14
20	19	1,6	3/4	83,6	57	13	3/4"	EK116/20		156	189	6,24	7,49

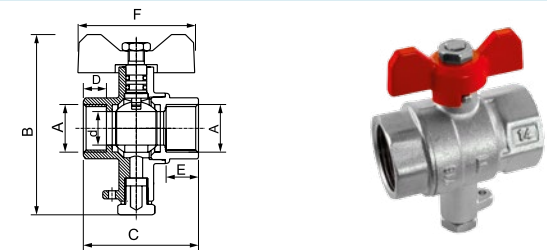

Max, pracovní tlak 1,6 MPa Pracovní teplota média 5 - 100 °C Médium: horká voda, studená voda Materiál tělesa a koule: mosaz CW614N Povrch koule: chrom	Dřík s maticí Těsnění koule: teflon PTFE Těsnění dříku: teflon PTFE	Typy: s páčkou: 1/2" - 2" s motýlkem a kombinací vnitřní závit - vnitřní závit: 1/2" - 1" s motýlkem a kombinací vnější závit - vnitřní závit: 1/2" - 1"
---	---	---

JY137 Kulový plnopřůtočný kohout - páka

DN	d [mm]	p _{nom} [MPa]	A [cal]	B [mm]	C [mm]	D [mm]	Rozměr	Zkratka	balení [ks]	bez DPH (Kč)	s DPH (Kč)	bez DPH (€)	s DPH (€)
10	10	2,5	3/8	42	84	42	3/8"	JY137/10	20	69	83	2,76	3,31
15	15	2,5	1/2	50	104	50	1/2"	JY137/15	12	82	99	3,28	3,94
20	20	2,5	3/4	55	104	53	3/4"	JY137/20	10	112	136	4,48	5,38
25	25	2,5	1	66,6	121	60	1"	JY137/25	8	169	204	6,76	8,11
32	32	2,5	5/4	75,7	123	65	5/4"	JY137/32	8	288	348	11,52	13,82
40	40	2,5	6/4	87	151	80	6/4"	JY137/40	4	429	519	17,16	20,59
50	50	2,5	2	102	151	87	2"	JY137/50	2	685	829	27,40	32,88
65	65	2,5	2 1/2	133	246	109	2 1/2"	JY137/65	1	1 487	1 799	59,48	71,38
80	80	2,5	3	148	246	117	3"	JY137/80	1	2 148	2 599	85,92	103,10
100	100	2,5	4	171	273	132	4"	JY137/100	1	2 974	3 599	118,96	142,75

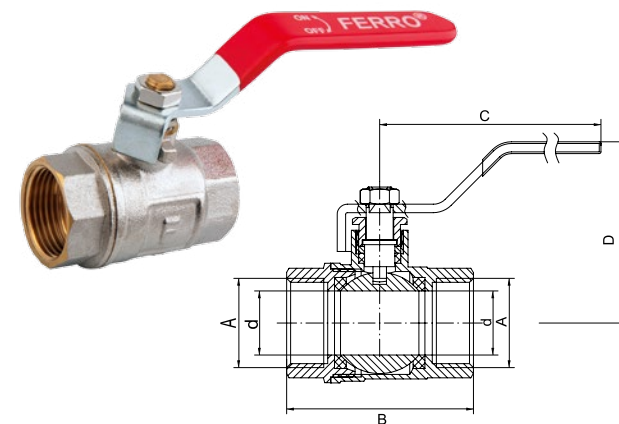
JY1127 Kulový plnopřůtočný kohout s vypouštěním

DN	d [mm]	p _{nom} [MPa]	A [cal]	B [mm]	C [mm]	D [mm]	E [mm]	Rozměr	Zkratka	balení [ks]	bez DPH (Kč)	s DPH (Kč)	bez DPH (€)	s DPH (€)
15	14,5	2,5	1/2	52	80	105	50	1/2"	JY1127/15	8	164	198	6,56	7,87
20	19	2,5	3/4	60	86	105	52	3/4"	JY1127/20	6	173	209	6,92	8,30
25	24,5	2,5	1	70	92	121	61	1"	JY1127/25	4	247	299	9,88	11,86
32	31	2,5	5/4	80	101	123	67	5/4"	JY1127/32	2	388	469	15,52	18,62
40	39	2,5	6/2	91	109	151	81	6/4"	JY1127/40	2	545	659	21,80	26,16
50	49	2,5	2	107	121	151	88	2"	JY1127/50	2	859	1 039	34,36	41,23

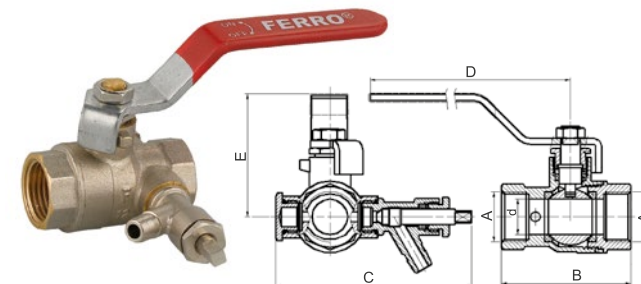
JY1128 Kulový plnopřůtočný kohout s vypouštěním

DN	d [mm]	p _{nom} [MPa]	A [cal]	B [mm]	C [mm]	D [mm]	Rozměr	Zkratka	balení [ks]	bez DPH (Kč)	s DPH (Kč)	bez DPH (€)	s DPH (€)
15	15	2,5	1/2	55,4	53	40	1/2"	JY1128/15	10	164	198	6,56	7,87
20	19	2,5	3/4	59,5	53	43	3/4"	JY1128/20	6	173	209	6,92	8,30
25	25	2,5	1	70,2	65	47	1"	JY1128/25	5	247	299	9,88	11,86

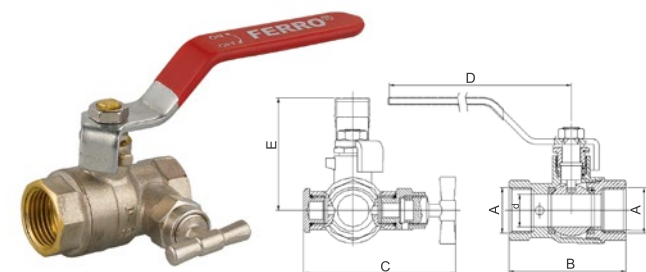

Max. pracovní tlak 2,5 MPa
 Pracovní teplota média 5 - 100 °C
 Médium: horká voda, studená voda, stlačený vzduch
 Materiál tělesa a koule: mosaz CW614N
 Těsnění koule: teflon PTFE, Povrch koule: chrom
 Dřík s maticí

Těsnění dříku: teflon PTFE
 Typy:
 s páčkou (ocel s galvanickým pokovením): 3/8" - 4"
 s motýlkem a kombinací vnitřní závit - vnitřní závit: 1/2" - 1"
 s motýlkem a kombinací vnitřní závit - vnější závit: 1/2" - 1"
 se šroubením: 1/2" - 1"

Plný průtok
 Technické osvědčení, prohlášení o shodě
 hygienický atest

JY102		Kulový plnopřůtočný kohout - páka												
DN	d [mm]	p _{nom} [MPa]	A [cal]	B [mm]	C [mm]	D [mm]	Rozměr	Zkratka	balení [ks]	bez DPH (Kč)	s DPH (Kč)	bez DPH (€)	s DPH (€)	
10	10	2,5	G3/8	48	75	42	3/8"	JY102/10	10	78	94	3,12	3,74	
15	15	2,5	G1/2	60	94	50	1/2"	JY102/15	10	95	115	3,80	4,56	
20	20	2,5	G3/4	65	100	54	3/4"	JY102/20	10	136	165	5,44	6,53	
25	25	2,5	G1	75	120	60	1"	JY102/25	10	206	249	8,24	9,89	
32	32	2,5	G1 1/4	87	120	65	5/4"	JY102/32	6	321	388	12,84	15,41	
40	40	2,5	G1 1/2	97	127	80	6/4"	JY102/40	4	512	620	20,48	24,58	
50	50	2,5	G2	115	151	87	2"	JY102/50	2	784	949	31,36	37,63	

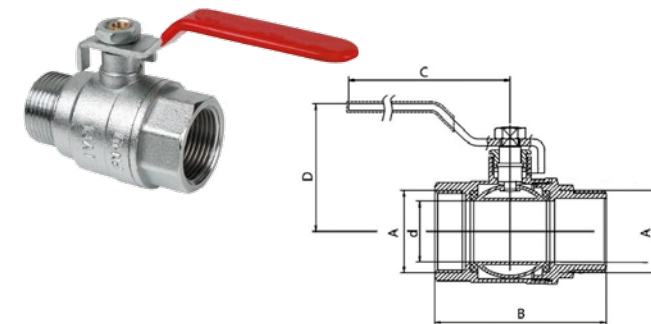

JY113		Kulový plnopřůtočný kohout - motýlek												
DN	d [mm]	p _{nom} [MPa]	A [cal]	B [mm]	C [mm]	D [mm]	Rozměr	Zkratka	balení [ks]	bez DPH (Kč)	s DPH (Kč)	bez DPH (€)	s DPH (€)	
15	15	2,5	1/2	59,5	49	40	1/2"	JY113/15	15	95	115	3,80	4,56	
20	19	2,5	3/4	64,5	49	43	3/4"	JY113/20	12	136	165	5,44	6,53	
25	25	2,5	1	75,5	63	48	1"	JY113/25	10	206	249	8,24	9,89	
32	31	2,5	5/4	80	75	62	5/4"	JY113/32	6	343	415	13,72	16,46	

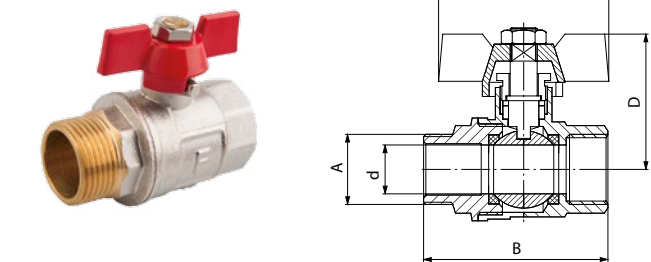

JY115		Kulový plnopřůtočný kohout - motýlek												
DN	d [mm]	p _{nom} [MPa]	A [cal]	B [mm]	C [mm]	D [mm]	Rozměr	Zkratka	balení [ks]	bez DPH (Kč)	s DPH (Kč)	bez DPH (€)	s DPH (€)	
15	15	2,5	1/2	50	53	38	1/2"	JY115/15	15	87	105	3,48	4,18	
20	20	2,5	3/4	55,6	53	40	3/4"	JY115/20	12	112	136	4,48	5,38	
25	25	2,5	1	66,6	65	48	1"	JY115/25	10	169	204	6,76	8,11	
32	31	2,5	5/4	76	75	62	5/4"	JY115/32	6	343	415	13,72	16,46	

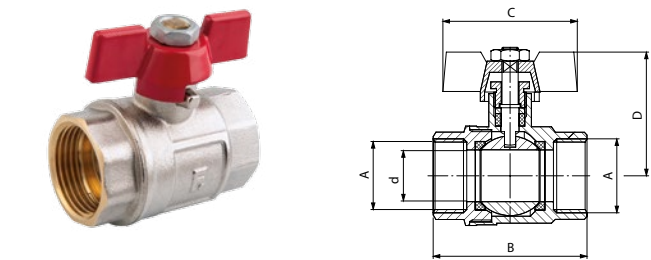

JY118		Kulový plnopřůtočný kohout se šroubením - motýlek												
DN	d [mm]	p _{nom} [MPa]	A [cal]	B [mm]	C [mm]	D [mm]	Rozměr	Zkratka	balení [ks]	bez DPH (Kč)	s DPH (Kč)	bez DPH (€)	s DPH (€)	
15	15	2,5	1/2	81,8	49	39	1/2"	JY118/15	10	128	155	5,12	6,14	
20	19	2,5	3/4	93,5	63	45,6	3/4"	JY118/20	12	206	249	8,24	9,89	
25	25	2,5	1	109,5	63	50,1	1"	JY118/25	6	313	379	12,52	15,02	

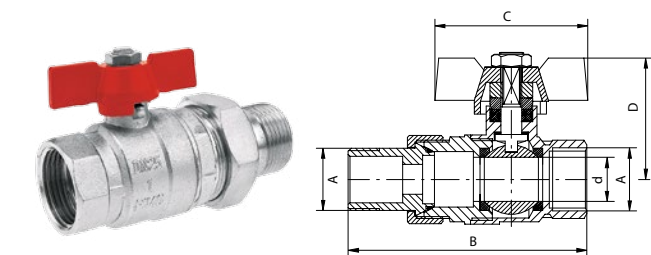

CF2002		Zahradní kulový kohout s pákou										
p_{nom} [MPa]	A [cal]	B [mm]	C [mm]	D [mm]	Rozměr	Zkratka	balení [ks]	bez DPH (Kč)	s DPH (Kč)	bez DPH (€)	s DPH (€)	
1,6	3/8	85	86	84	3/8"	CF2002/10	12	87	105	3,48	4,18	
1,6	1/2	85	86	88	1/2"	CF2002/15	12	103	125	4,12	4,94	
1,6	3/4	98	86	91	3/4"	CF2002/20	8	148	179	5,92	7,10	
1,6	1	116	122	94	1"	CF2002/25	6	206	249	8,24	9,89	

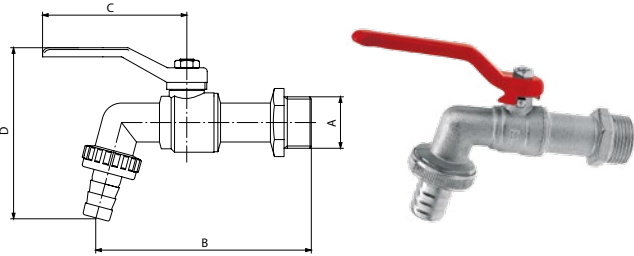

JY511		Uzavírací ventil - mosazné srdce										
p_{nom} [MPa]	A [cal]	B [mm]	C [mm]	D [mm]	Rozměr	Zkratka	balení [ks]	bez DPH (Kč)	s DPH (Kč)	bez DPH (€)	s DPH (€)	
1,0	1/2	37,5	44	64	1/2"	JY511/15	21	111	134	4,44	5,33	
1,0	3/4	39	49	68	3/4"	JY511/20	10	131	159	5,24	6,29	
1,0	1	44	54	76	1"	JY511/25	6	173	209	6,92	8,30	
1,0	5/4	45,5	68	89	5/4"	JY511/32	5	247	299	9,88	11,86	
1,0	6/4	48	69	103	6/4"	JY511/40	4	412	499	16,48	19,78	
1,0	2	55	78	120	2"	JY511/50	2	578	699	23,12	27,74	

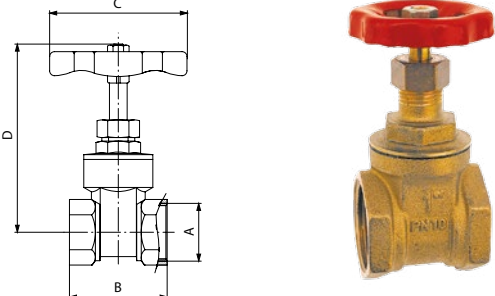

JY136		Vypouštěcí kulový kohout niklovaný												
DN	d [mm]	D [cal]	B [mm]	C [cal]	G [mm]	E [mm]	F [mm]	A [cal]	Zkratka	balení [ks]	bez DPH (Kč)	s DPH (Kč)	bez DPH (€)	s DPH (€)
10	10,5	1/2	80	1/2	36,5	18,9	13,1	3/8	JY136/10	10	111	134	4,44	5,33
15	12	3/4	89	3/4	38	23,5	14,6	1/2"	JY136/15	10	128	155	5,12	6,14
20	15	1	92	1	40,5	23,5	19	3/4"	JY136/20	10	181	219	7,24	8,69

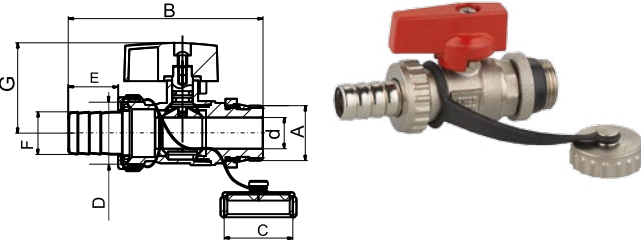

JY136N		Vypouštěcí kulový kohout niklovaný												
DN	d [mm]	A [cal]	B [mm]	C [cal]	D [mm]	E [mm]	F [mm]	Rozměr	Zkratka	balení [ks]	bez DPH (Kč)	s DPH (Kč)	bez DPH (€)	s DPH (€)
10	10	G3/8	69	1/2	29,5	23,5	14,6	1/2"	JY136N/10	10	82	99	3,28	3,94
15	10	G1/2	63	3/4	29,5	23,5	14,6	3/4"	JY136N/15	10	88	106	3,52	4,22

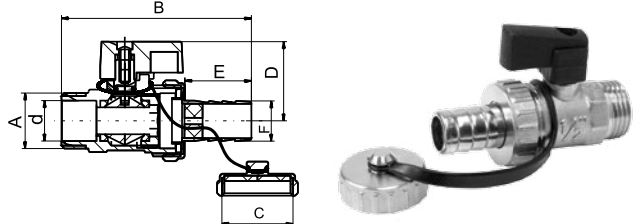

JY135		Vypouštěcí kulový kohout pro solární systémy								Max, teplota vody 150 °C, glykol max 50%, mosaz CW617N				
DN	d [mm]	A [cal]	p _{nom} [MPa]	C [cal]	D [mm]	E [mm]	F [mm]	Rozměr	Zkratka	balení [ks]	bez DPH (Kč)	s DPH (Kč)	bez DPH (€)	s DPH (€)
10	10	G3/4	1,6					1/2"	JY135/15	10	214	259	8,56	10,27

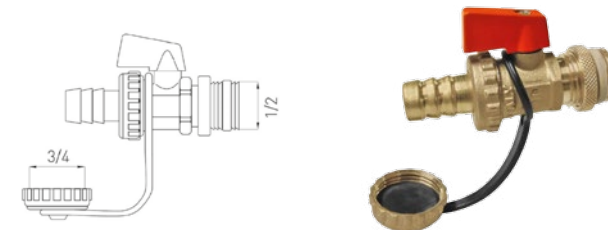

JY121		Kulový minikohout											
DN	d [mm]	p _{nom} [MPa]	A [cal]	B [mm]	C [mm]	D [mm]	Rozměr	Zkratka	balení [ks]	bez DPH (Kč)	s DPH (Kč)	bez DPH (€)	s DPH (€)
8	8	1,0	3/8	41	23	26	3/8"	JY121/10	10	65	79	2,60	3,12
10	10	1,0	1/2	46	33	30	1/2"	JY121/15	20	90	109	3,60	4,32

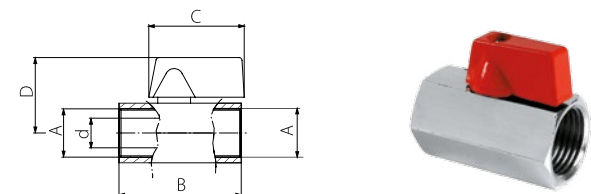

JY122		Kulový minikohout											
DN	d [mm]	p _{nom} [MPa]	A [cal]	B [mm]	C [mm]	D [mm]	Rozměr	Zkratka	balení [ks]	bez DPH (Kč)	s DPH (Kč)	bez DPH (€)	s DPH (€)
8	8	1,0	3/8	41	23	26	3/8"	JY122/10	10	65	79	2,60	3,12
10	10	1,0	1/2	46	33	30	1/2"	JY122/15	20	90	109	3,60	4,32

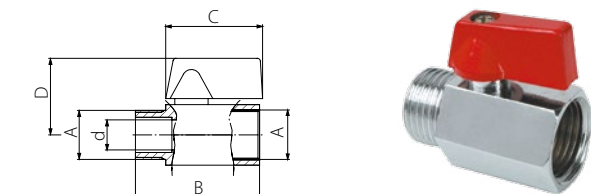

JY508		Šikmý „Y“ filtr				Jen pro topenářské účely				
p _{nom} [MPa]	A [cal]	B [mm]	C [mm]	Rozměr	Zkratka	balení [ks]	bez DPH (Kč)	s DPH (Kč)	bez DPH (€)	s DPH (€)
1,6	1/2	54	35	1/2"	JY508/15	15	95	115	3,80	4,56
1,6	3/4	69,5	40	3/4"	JY508/20	10	120	145	4,80	5,76
1,6	1	83,5	45	1"	JY508/25	10	214	259	8,56	10,27
1,6	5/4	97	56	5/4"	JY508/32	4	297	359	11,88	14,26
1,6	6/4	110	62	6/4"	JY508/40	2	388	469	15,52	18,62
1,6	2	128	73	2"	JY508/50	2	602	728	24,08	28,90

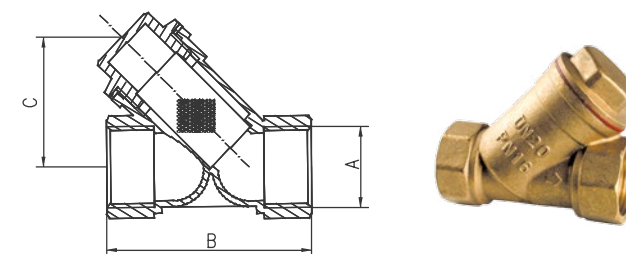

JY509		Kulový kohout s filtrem											
DN	d [mm]	p _{nom} [MPa]	A [cal]	B [mm]	C [mm]	D [mm]	Rozměr	Zkratka	balení [ks]	bez DPH (Kč)	s DPH (Kč)	bez DPH (€)	s DPH (€)
15	15	1,6	1/2	75,5	85	42,2	1/2"	JY509/15	8	156	189	6,24	7,49
20	19	1,6	3/4	96,5	85	45,7	3/4"	JY509/20	10	230	278	9,20	11,04
25	25	1,6	1	115,4	96	54	1"	JY509/25	4	330	399	13,20	15,84

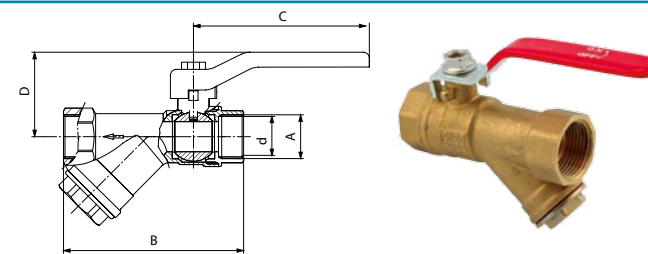

JY503		Zpětná klapka				Určeno pouze na studenou vodu				
p_{nom} [MPa]	A [cal]	B [mm]	C [mm]	Rozměr	Zkratka	balení [ks]	bez DPH (Kč)	s DPH (Kč)	bez DPH (€)	s DPH (€)
1,0	1/2	35,5	46,8	1/2"	JY503/15	30	70	85	2,80	3,36
1,0	3/4	41,7	51,4	3/4"	JY503/20	20	87	105	3,48	4,18
1,0	1	47,2	59,5	1"	JY503/25	10	145	175	5,80	6,96
1,0	5/4	59,3	64,5	5/4"	JY503/32	6	189	229	7,56	9,07
1,0	6/4	67,6	66,3	6/4"	JY503/40	5	297	359	11,88	14,26
1,0	2	83,7	80,2	2"	JY503/50	4	429	519	17,16	20,59

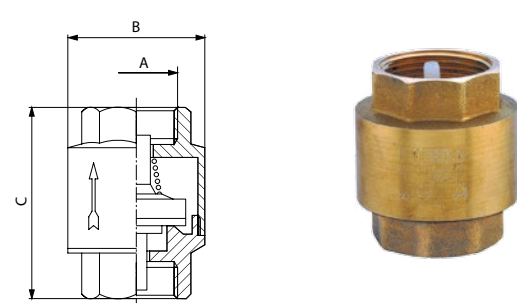

JY504		Zpětná celokovová klapka				Kovová vložka max, teplota vody 70 °C				
p_{nom} [MPa]	A [cal]	B [mm]	C [mm]	Rozměr	Zkratka	balení [ks]	bez DPH (Kč)	s DPH (Kč)	bez DPH (€)	s DPH (€)
1,0	1/2	35,5	46,8	1/2"	JY504/15	30	87	105	3,48	4,18
1,0	3/4	41,7	51,4	3/4"	JY504/20	20	128	155	5,12	6,14
1,0	1	47,2	59,5	1"	JY504/25	10	206	249	8,24	9,89
1,0	5/4	59,3	64,5	5/4"	JY504/32	6	288	348	11,52	13,82
1,0	6/4	67,6	73,3	6/4"	JY504/40	5	388	469	15,52	18,62
1,0	2	83,7	80,2	2"	JY504/50	4	561	679	22,44	26,93

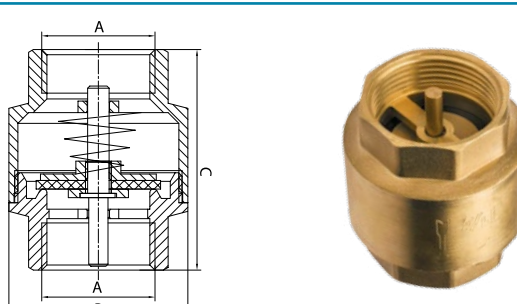

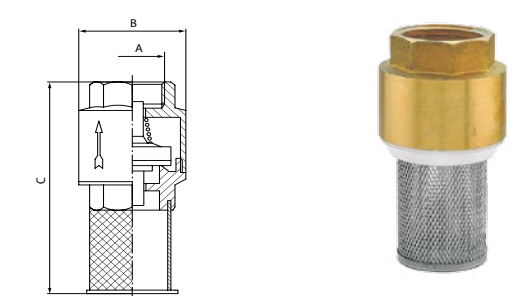

JY502		Zpětná klapka s nerezovým filtrem				Určeno pouze na studenou vodu				
p_{nom} [MPa]	A [cal]	B [mm]	C [mm]	Rozměr	Zkratka	balení [ks]	bez DPH (Kč)	s DPH (Kč)	bez DPH (€)	s DPH (€)
1,0	1/2	35,5	65,5	1/2"	JY502/15	20	65	79	2,60	3,12
1,0	3/4	41,7	78,5	3/4"	JY502/20	20	82	99	3,28	3,94
1,0	1	41,7	90,5	1"	JY502/25	10	107	129	4,28	5,14
1,0	5/4	59,3	105,5	5/4"	JY502/32	4	164	198	6,56	7,87
1,0	6/4	67,6	120,0	6/4"	JY502/40	3	214	259	8,56	10,27
1,0	2	83,7	138,0	2"	JY502/50	3	305	369	12,20	14,64

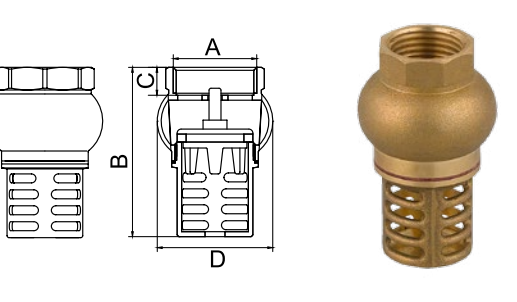

JY507		Mosazný sací koš				Kovová vložka max, teplota vody 70 °C					
p_{nom} [MPa]	A [cal]	B [mm]	C [mm]	D [mm]	Rozměr	Zkratka	balení [ks]	bez DPH (Kč)	s DPH (Kč)	bez DPH (€)	s DPH (€)
1,0	3/4	67	11	41	3/4"	JY507/20	12	112	136	4,48	5,38
1,0	1	74	13	46	1"	JY507/25	12	145	175	5,80	6,96
1,0	5/4	85	14	58	5/4"	JY507/32	9	214	259	8,56	10,27
1,0	6/4	91	15	66	6/4"	JY507/40	3	297	359	11,88	14,26

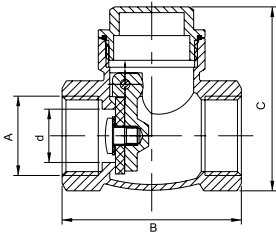

JY505		Zpětná klapka do vodorovné polohy									
P_{nom} [MPa]	A [cal]	B [mm]	C [mm]	d [mm]	Rozměr	Zkratka	balení [ks]	bez DPH (Kč)	s DPH (Kč)	bez DPH (€)	s DPH (€)
1,6	1/2	47	35	14	1/2"	JY505/15	12	86	104	3,44	4,13
1,6	3/4	56	38	19	3/4"	JY505/20	6	156	189	6,24	7,49
1,6	1	64	44	24	1"	JY505/25	4	222	269	8,88	10,66
1,6	5/4	75	52	30	5/4"	JY505/32	3	264	319	10,56	12,67
1,6	6/4	81	59	37	6/4"	JY505/40	2	495	599	19,80	23,76
1,6	2	93	66	47	2"	JY505/50	2	660	799	26,40	31,66

JY520/25		Kulový kohout 1" k čerpadlu 6/4" s příšroubením a ochranným ventilem k zabránění zpětným rázům v potrubí				
balení [ks]	bez DPH (Kč)	s DPH (Kč)	bez DPH (€)	s DPH (€)		
1	429	519	17,16	20,59		

JY521/25		Kulový kohout 1" s příšroubením k čerpadlu 6/4"				
balení [ks]	bez DPH (Kč)	s DPH (Kč)	bez DPH (€)	s DPH (€)		
1	230	278	9,20	11,04		

JY600		Kohout manometrový				
Zkratka		bez DPH (Kč)	s DPH (Kč)	bez DPH (€)	s DPH (€)	
JY600/15	1/2"	330	399	13,20	15,84	

MC20		Délka lanka 120 cm				
Rozměr	Zkratka	bez DPH (Kč)	s DPH (Kč)	bez DPH (€)	s DPH (€)	
3/4"	MC20	743	899	29,72	35,66	



RC			V horní části 1/4" závit pro připojení manometru, $t_{max} = 80\text{ °C}$				
p_{max} [MPa]	p_{nom} [MPa]	Rozměr	Zkratka	bez DPH (Kč)	s DPH (Kč)	bez DPH (€)	s DPH (€)
1,5	0,1-0,4	1/2"	RC15S	437	529	17,49	20,98



Z201

Baterie na studenou vodu s tlačným ventilem



Maximální statický tlak 1 MPa (10 bar)
 Doporučená teplota vody: ≤ 65 °C
 Minimální průtok vody Q_{min} 0,15 l/s
 Potřeba vody 7,0 l/s (3 bar)
 Doba výtoku z dynamického tlaku 0,3 MPa (3 bar), cca 15 sec
 Možnost nastavení doby výtoku 10 - 20 sec
 Potřebná ovládací síla cca 12-14 N

Zkratka	bez DPH (Kč)	s DPH (Kč)	bez DPH (€)	s DPH (€)
Z201	660	799	26,40	31,68

Z201R

Baterie se směšovačem vody s tlačným ventilem



Maximální statický tlak 1 MPa (10 bar)
 Doporučená teplota vody: ≤ 65 °C
 Minimální průtok vody Q_{min} 0,15 l/s
 Potřeba vody 7,0 l/s (3 bar)
 Doba výtoku z dynamického tlaku 0,3 MPa (3 bar), cca 15 sec
 Možnost nastavení doby výtoku 10 - 20 sec
 Potřebná ovládací síla cca 12-14 N

Zkratka	bez DPH (Kč)	s DPH (Kč)	bez DPH (€)	s DPH (€)
Z201R	743	899	29,72	35,66

MM10

Mechanický směšovač pro baterie 3/8"



Maximální teplota vody: 90 °C,
 Provozní tlak: 0,5 bar - 8,0 bar (7-116 PSI)
 Připojení vody: 3 x 3/8" vnějším závitem
 Nastavení teploty vody: manuální
 Zámek proti náhodným změnám
 Zpětné ventily: 2 ks (na vstupu)
 Těsnění: 2 ks (na vstup)

Zkratka	bez DPH (Kč)	s DPH (Kč)	bez DPH (€)	s DPH (€)
MM10	412	499	16,48	19,78

Z211

Pisoárový tlačný ventil



Maximální statický tlak 1 MPa (10 bar)
 Doporučená teplota vody: ≤ 25 °C
 Minimální průtok vody Q_{min} 0,15 l/s
 Doba výtoku při tlaku 0,1 MPa (10 bar), cca 8 sec
 Možnost nastavení doby výtoku 10 - 20 sec
 Potřebná ovládací síla cca 15 N

Zkratka	bez DPH (Kč)	s DPH (Kč)	bez DPH (€)	s DPH (€)
Z211	660	799	26,40	31,68

LU113			Kulový kohout - motýlek											
DN	d [mm]	p _{nom} [MPa]	C, D [mm]	E [mm]	F [mm]	G [mm]	Rozměr	Zkratka	balení [ks]	bez DPH (Kč)	s DPH (Kč)	bez DPH (€)		s DPH (€)
15	15	4,0	13	61,5	40	56	1/2"	LU113/15	12	123	149	4,92		5,90
20	20	4,0	14,5	70	46,5	66	3/4"	LU113/20	9	197	238	7,88		9,46
25	25	4,0	16,8	81,5	51	72	1"	LU113/25	8	297	359	11,88	14,26	

LU115			Kulový kohout - motýlek										
DN	d [mm]	p _{nom} [MPa]	B [mm]	C [mm]	D [mm]	Rozměr	Zkratka	balení [ks]	bez DPH (Kč)	s DPH (Kč)	bez DPH (€)		s DPH (€)
15	15	4,0	56	13	56	1/2"	LU115/15	12	115	139	4,60		5,52
20	20	4,0	66	14,5	66	3/4"	LU115/20	9	189	229	7,56		9,07
25	25	4,0	76	16,8	72	1"	LU115/25	8	280	339	11,2	13,44	

LU118			Kulový kohout - motýlek											
DN	d [mm]	p _{nom} [MPa]	C [mm]	E [mm]	F [mm]	G [mm]	Rozměr	Zkratka	balení [ks]	bez DPH (Kč)	s DPH (Kč)	bez DPH (€)		s DPH (€)
15	15	4,0	13	88	40	56	1/2"	LU118/15	8	181	219	7,24		8,69
20	20	4,0	14,5	99	46,5	66	3/4"	LU118/20	6	288	348	11,52		13,82
25	25	4,0	16,8	115	51	72	1"	LU118/25	6	454	549	18,16	21,79	

LU137		Luxusní kulový plnopřůtočný kohout - páka										
DN	A	B [mm]	C [mm]	D [mm]	E [mm]	Rozměr	Zkratka	balení [ks]	bez DPH (Kč)	s DPH (Kč)	bez DPH (€)	s DPH (€)
15	1/2	60	16	49	103	1/2"	LU137/15	10	123	149	4,92	5,90
20	3/4	70	17,3	55	103	3/4"	LU137/20	9	206	249	8,28	9,94
25	1	80	19,8	64	116	1"	LU137/25	8	297	359	11,96	14,35
32	5/4	89	20,2	71	116	5/4"	LU137/32	4	495	599	19,80	23,76
40	6/4	99	21,2	80	149	6/4"	LU137/40	2	660	799	26,64	31,97
50	2	120	26	90	149	2"	LU137/50	2	991	1 199	39,96	47,95

Max. pracovní tlak 4 MPa
 Pracovní teplota média 5 - 140 °C (krátkodobě až 150 °C)
 Médium: horká voda, studená voda,
 stlačený vzduch, glykol 50%
 Materiál tělesa a koule: mosaz CW617N PN-EN 12164
 Povrch koule: chrom
 Těsnění koule: teflon PTFE
 Těsnění dřívku: teflon PTFE

Průměry od 1/2" do 2"
 Dřík s maticí
 Plný průtok
 Dlouhý závit
 Páčka: galvanicky pokovená ocel
 Technické osvědčení, prohlášení o shodě, hygienický atest

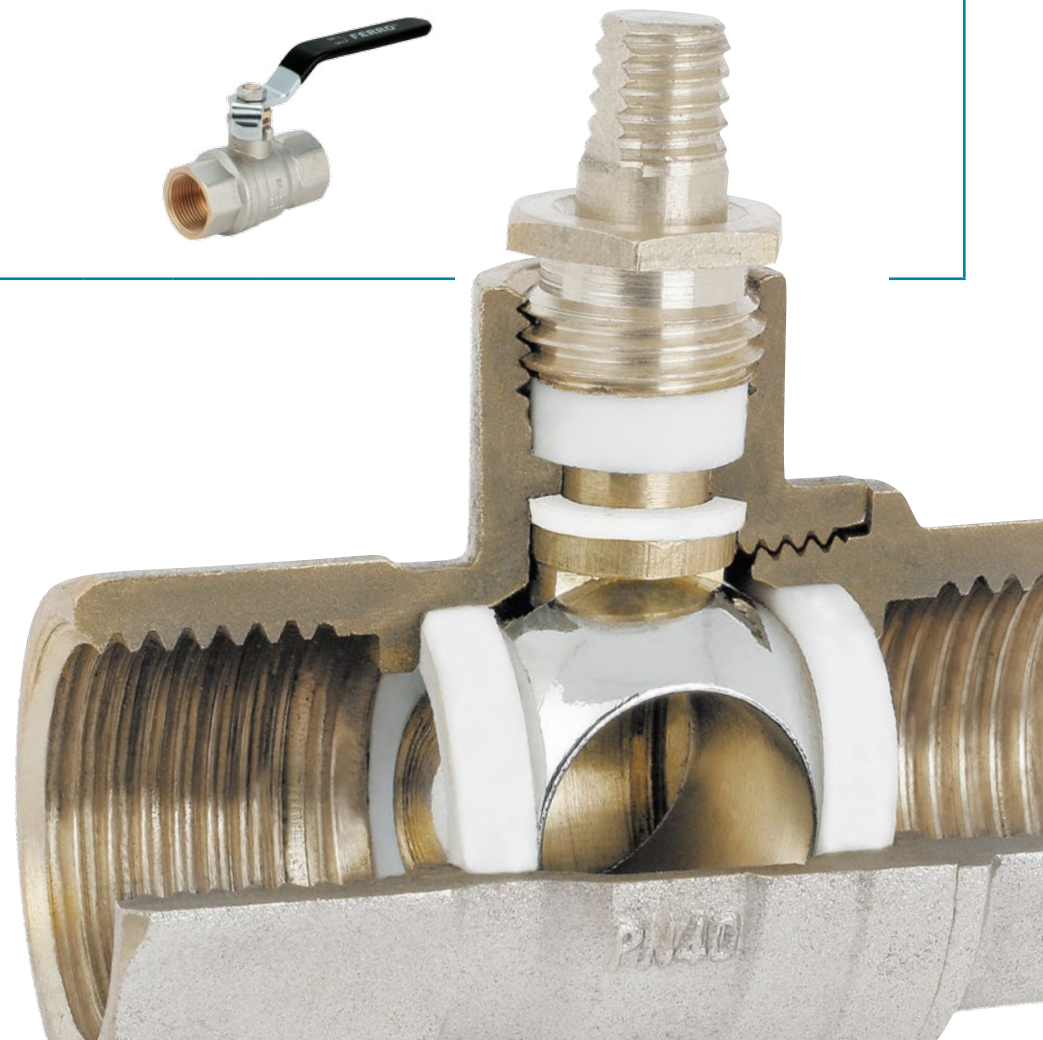
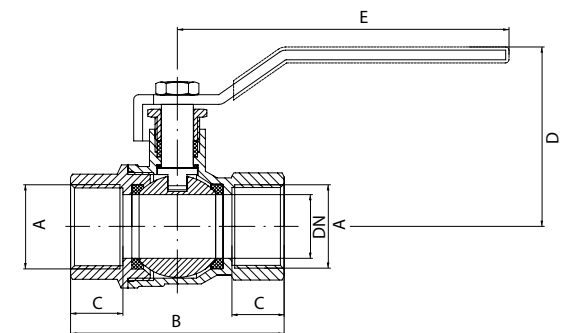

CF3003/10

Rohový ventil bez filtru s krytkou 1/2" x 3/8"

balení [ks]	bez DPH (Kč)	s DPH (Kč)	bez DPH (€)	s DPH (€)
10/100	60	73	2,40	2,88

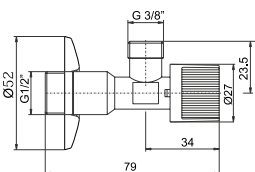
CF3003/10M

Rohový ventil bez filtru s krytkou a převlečnou maticí, 1/2" x 3/8"

balení [ks]	bez DPH (Kč)	s DPH (Kč)	bez DPH (€)	s DPH (€)
2/200	98	119	3,92	4,70

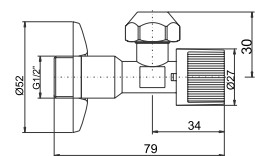
CF3003/15

Rohový ventil bez filtru s krytkou 1/2" x 1/2"

balení [ks]	bez DPH (Kč)	s DPH (Kč)	bez DPH (€)	s DPH (€)
10/100	60	73	2,40	2,88

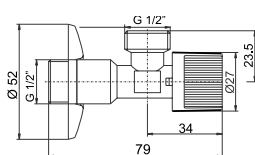
CF5104

Kombinovaný rohový ventil 1/2" x 3/8" x 3/4"

S ventilem pro pračku se zpětnou klapkou,

balení [ks]	bez DPH (Kč)	s DPH (Kč)	bez DPH (€)	s DPH (€)
4/24	255	309	10,20	12,24

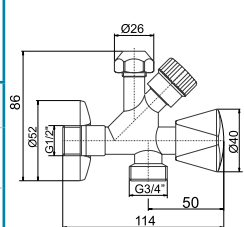
CF3010/10 (15, 20)

Rohový ventil s kovovou pákou, filtrem a krytkou

Balení 10/100

Rozměr	Zkratka	bez DPH (Kč)	s DPH (Kč)	bez DPH (€)	s DPH (€)
1/2"x3/8"	CF3010/10	95	115	3,80	4,56
1/2"x1/2"	CF3010/15	98	119	3,92	4,70
1/2"x3/4"	CF3010/20	107	129	4,28	5,14

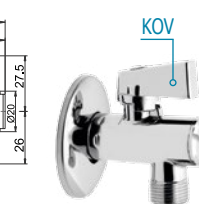
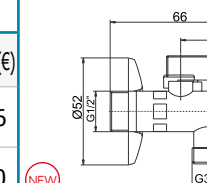

NEW

NEW

CF3010/10M

Rohový ventil s kovovou pákou, filtrem, krytkou a převlečnou maticí 1/2" x 3/8"

balení [ks]	bez DPH (Kč)	s DPH (Kč)	bez DPH (€)	s DPH (€)
10/100	98	119	3,92	4,70

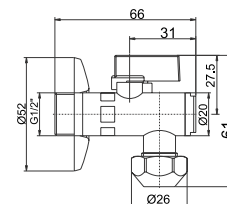
CF3008/10

Rohový ventil s kovovou pákou, filtrem a krytkou 1/2" x 3/8"

balení [ks]	bez DPH (Kč)	s DPH (Kč)	bez DPH (€)	s DPH (€)
10/100	77	93	3,08	3,70

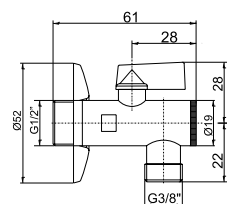
CF3009/10

Rohový ventil s kovovou rukojetí a krytkou 1/2" x 3/8"

NEW

balení [ks]	bez DPH (Kč)	s DPH (Kč)	bez DPH (€)	s DPH (€)
10/100	82	99	3,28	3,94

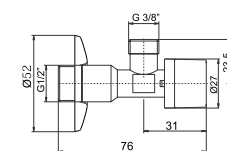

CF3002/10

Nekulový (vřetenový) rohový ventil s krytkou 1/2" x 3/8"

balení [ks]	bez DPH (Kč)	s DPH (Kč)	bez DPH (€)	s DPH (€)
10/100	74	90	2,96	3,55

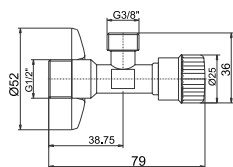
CF3002/10M

Nekulový (vřetenový) rohový ventil s krytkou 1/2" x 3/8"

balení [ks]	bez DPH (Kč)	s DPH (Kč)	bez DPH (€)	s DPH (€)
10/100	82	99	3,28	3,94

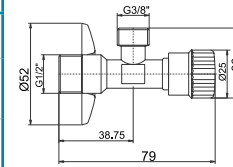
CF3017

Pračkový nekulový (vřetenový) ventil 1/2" x 3/4"

Se zpětnou klapkou a krytkou,

balení [ks]	bez DPH (Kč)	s DPH (Kč)	bez DPH (€)	s DPH (€)
10/100	111	134	4,44	5,33

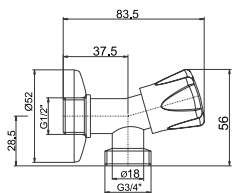
CF3019

Ventil pro připojení pračky 3/4" x 3/4" x 3/4"

Za nástěnnou baterii s mezikusem, s převlečnou maticí

balení [ks]	bez DPH (Kč)	s DPH (Kč)	bez DPH (€)	s DPH (€)
6/36	206	249	8,24	9,89

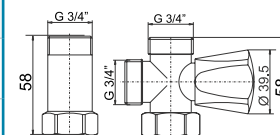
CF3027

Pračkový rohový ventil s kovovou pákou 1/2" x 3/4"

Se zpětnou klapkou a krytkou

balení [ks]	bez DPH (Kč)	s DPH (Kč)	bez DPH (€)	s DPH (€)
10/100	95	115	3,80	4,56

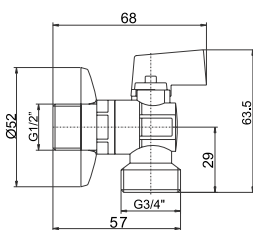
CF3019M

Mezikus 3/4"

balení [ks]	bez DPH (Kč)	s DPH (Kč)	bez DPH (€)	s DPH (€)
10/100	82	99	3,28	3,94

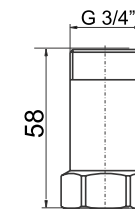
CF3016

Pračkový rohový ventil s kovovou pákou 1/2" x 3/4"

S kovovou pákou, zpětnou klapkou a krytkou,

balení [ks]	bez DPH (Kč)	s DPH (Kč)	bez DPH (€)	s DPH (€)
10/100	120	145	4,80	5,76

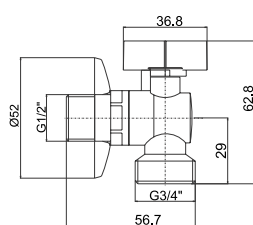
CF3019A

Ventil pro připojení pračky pod stojánkovou baterii 1/2" x 1/2" x 3/4"

balení [ks]	bez DPH (Kč)	s DPH (Kč)	bez DPH (€)	s DPH (€)
10/100	131	159	5,24	6,29

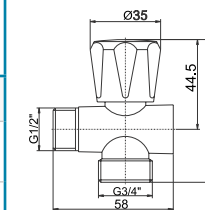

CF3005/10

Luxusní rohový keramický ventil Triangl s kovovou rukojetí 1/2" x 3/8"

balení [ks]	bez DPH (Kč)	s DPH (Kč)	bez DPH (€)	s DPH (€)
1/50	247	299	9,88	11,86

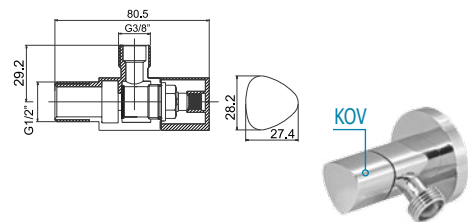

CF3007/10

Luxusní rohový keramický ventil hranatý s kovovou rukojetí 1/2" x 3/8"

balení [ks]	bez DPH (Kč)	s DPH (Kč)	bez DPH (€)	s DPH (€)
1/50	247	299	9,88	11,86

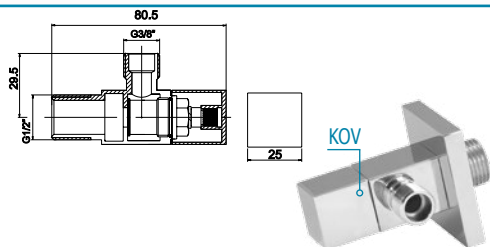

CF3012/10

Rohový keramický ventil s kovovou rukojetí 1/2" x 3/8"

NEW

balení [ks]	bez DPH (Kč)	s DPH (Kč)	bez DPH (€)	s DPH (€)
10/100	148	179	5,92	7,10



CF3013/10

Rohový hranatý keramický ventil s kovovou rukojetí 1/2" x 3/8"

NEW

balení [ks]	bez DPH (Kč)	s DPH (Kč)	bez DPH (€)	s DPH (€)
10/100	164	198	6,56	7,87



PASKA

Instalatérská páska teflonová

balení [ks]	bez DPH (Kč)	s DPH (Kč)	bez DPH (€)	s DPH (€)	Rozeř
1/10	13	16	0,52	0,62	PASKA12 12 x 0,1 x 10 m
1/10	45	54	1,80	2,16	PASKA19 19 x 0,2 x 15 m



NIT150

Instalatérská nit teflonová 150 m

balení [ks]	bez DPH (Kč)	s DPH (Kč)	bez DPH (€)	s DPH (€)	Rozeř
1/20	164	198	6,64	7,97	150 m

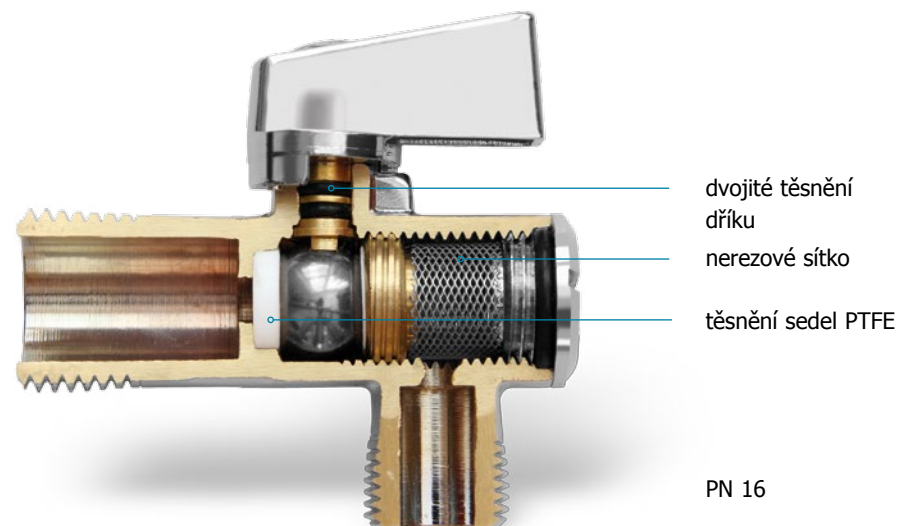

PN 16

101-103-104			Přívodní hadičky MM					
M 3/8" x M 3/8"	M 1/2"xM 3/8"	M 1/2" x M 1/2"	balení [ks]	délka	bez DPH (Kč)	s DPH (Kč)	bez DPH (€)	s DPH (€)
101/20	103/20	104/20	10	20 cm	39	47	1,56	1,87
101/30	103/30	104/30	10	30 cm	40	48	1,60	1,92
101/40	103/40	104/40	10	40 cm	46	56	1,84	2,21
101/50	103/50	104/50	10	50 cm	50	61	2,00	2,40
101/60	103/60	104/60	10	60 cm	57	69	2,28	2,74
101/80	103/80	104/80	10	80 cm	65	79	2,60	3,12
101/100	103/100	104/100	10	100 cm	84	102	3,36	4,03
101/120	103/120	104/120	1	120 cm	85	103	3,40	4,08
101/150	103/150	104/150	1	150 cm	93	113	3,72	4,46
101/180	103/180	104/180	1	180 cm	111	134	4,44	5,33
101/210	103/210	104/210	1	210 cm	128	155	5,12	6,14

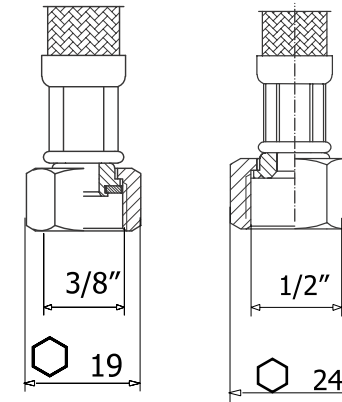

9 x 13 mm, PN 10,
t_{max} = 90 °C

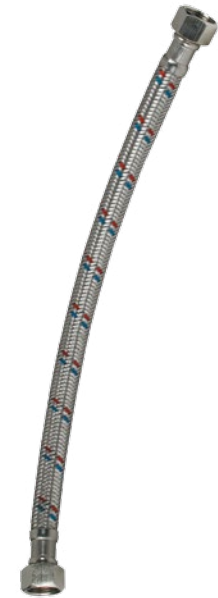

111-112-113-114			Přívodní hadičky ŠM						
Š 3/8" x M 3/8"	M 1/2"xŠ 3/8"	Š 1/2" x M3/8"	Š 1/2" x M 1/2"	balení [ks]	délka	bez DPH (Kč)	s DPH (Kč)	bez DPH (€)	s DPH (€)
111/20	-	-	114/20	10	20 cm	39	47	1,56	1,87
111/30	112/30	113/30	114/30	10	30 cm	40	48	1,60	1,92
111/40	112/40	113/40	114/40	10	40 cm	46	56	1,84	2,21
111/50	112/50	113/50	114/50	10	50 cm	50	61	2,00	2,40
111/60	112/60	113/60	114/60	10	60 cm	57	69	2,28	2,74
111/80	112/80	113/80	114/80	10	80 cm	65	79	2,60	3,12
111/100	112/100	113/100	114/100	10	100 cm	84	102	3,36	4,03
111/120	-	-	114/120	1	120 cm	85	103	3,40	4,08
111/150	-	-	114/150	1	150 cm	93	113	3,72	4,46
111/180	-	-	114/180	1	180 cm	111	134	4,44	5,33
111/210	-	-	114/210	1	210 cm	128	155	5,12	6,14

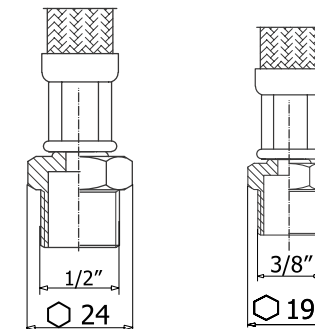

9 x 13 mm, PN 10,
t_{max} = 90 °C

Hadičky jsou baleny a dodávány po 10 kusech, délky nad 100 cm po 1ks, typy 126 a 127 po 5 ks, Při objednání použijte za kódem zboží délku hadičky v cm (např, 101/30), Požadovaná množství uvádějte v kusech,



130 Přívodní hadička ke stojánkové baterii M10 x 3/8"						
	balení [ks]	délka	bez DPH (Kč)	s DPH (Kč)	bez DPH (€)	s DPH (€)
130/35	10	35 cm	57	69	2,28	2,74
130/50	10	50 cm	62	75	2,48	2,98
130/60	10	60 cm	70	85	2,80	3,36

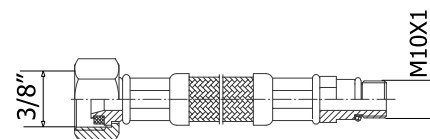

PN 10
t_{max} = 90°C

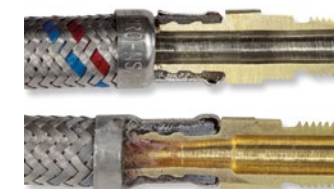

131 Přívodní hadička ke stojánkové baterii s prodloužením M10 x 3/8"						
	balení [ks]	délka	bez DPH (Kč)	s DPH (Kč)	bez DPH (€)	s DPH (€)
131/50	10	50 cm	82	99	3,28	3,94
131/70	10	70 cm	87	105	3,48	4,18

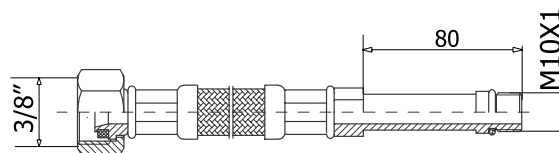

PN 10
t_{max} = 90°C



126 Přívodní hadička MM M 3/4" x M 3/4"						
	balení [ks]	délka	bez DPH (Kč)	s DPH (Kč)	bez DPH (€)	s DPH (€)
126/30	10	30 cm	95	115	3,80	4,56
126/40	10	40 cm	103	125	4,12	4,94
126/50	10	50 cm	120	145	4,80	5,76
126/80	10	80 cm	145	175	5,80	6,96

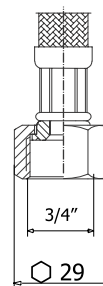

PN 10
t_{max} = 90°C

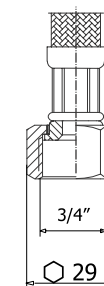

127 Přívodní hadička ŠM Š 3/4" x M 3/4"						
	balení [ks]	délka	bez DPH (Kč)	s DPH (Kč)	bez DPH (€)	s DPH (€)
127/30	10	30 cm	95	115	3,80	4,56
127/40	10	40 cm	103	125	4,12	4,94
127/50	10	50 cm	120	145	4,80	5,76
127/80	10	80 cm	145	175	5,80	6,96

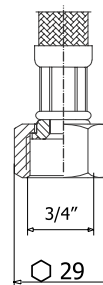

PN 10
t_{max} = 90°C

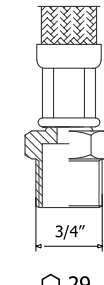

Max. pracovní tlak 1,6 MPa
 Pracovní teplota vody 0 - 120 °C
 Pracovní teplota vzduchu -20 - 120 °C

Okolní teplota -10 - 70 °C
 Médium: stlačený vzduch, voda včetně pitné vody,
 Certifikát SZU

FT201		Koleno MM							
p_{nom} [MPa]	A [mm]	B [mm]	Rozměr D	Zkratka	balení [ks]	bez DPH (Kč)	s DPH (Kč)	bez DPH (€)	s DPH (€)
1,6	20	20	1/4"	FT201/8	10	36	44	1,44	1,73
1,6	20,5	20,5	3/8"	FT201/10	10	36	44	1,44	1,73
1,6	21,5	21,5	1/2"	FT201/15	8	46	56	1,84	2,21
1,6	29,5	29,5	3/4"	FT201/20	10	85	103	3,40	4,08
1,6	31,5	31,5	1"	FT201/25	5	111	134	4,44	5,33
1,6	41	41	5/4"	FT201/32	2	189	229	7,56	9,07
1,6	45,5	45,5	6/4"	FT201/40	4	288	348	11,52	13,82
1,6	57	57	2"	FT201/50	4	536	649	21,44	25,73

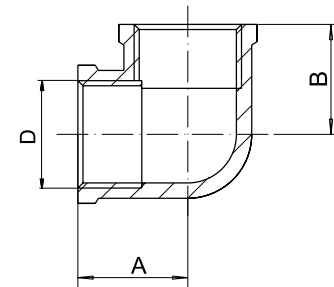

FT202		Koleno ŠM							
p_{nom} [MPa]	A [mm]	B [mm]	Rozměr D	Zkratka	balení [ks]	bez DPH (Kč)	s DPH (Kč)	bez DPH (€)	s DPH (€)
1,6	26,5	19,5	3/8"	FT202/10	8	36	44	1,44	1,73
1,6	32,5	23,5	1/2"	FT202/15	10	55	67	2,20	2,64
1,6	40,5	29,5	3/4"	FT202/20	10	93	113	3,72	4,46
1,6	46	30,5	1"	FT202/25	5	136	165	5,44	6,53
1,6	50	39,5	5/4"	FT202/32	2	255	309	10,20	12,24
1,6	57	45,5	6/4"	FT202/40	4	330	399	13,20	15,84
1,6	69	53,5	2"	FT202/50	4	578	699	23,12	27,74

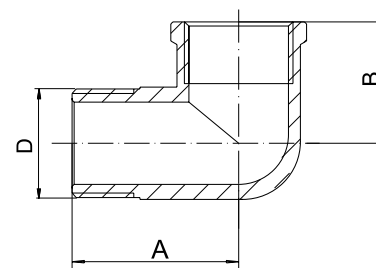

FT203		T- kus MMM							
p_{nom} [MPa]	A [mm]	B [mm]	Rozměr D	Zkratka	balení [ks]	bez DPH (Kč)	s DPH (Kč)	bez DPH (€)	s DPH (€)
1,6	40	20	1/4"	FT203/8	9	43	52	1,72	2,06
1,6	40	20	3/8"	FT203/10	9	44	53	1,76	2,11
1,6	51	25,5	1/2"	FT203/15	10	65	79	2,60	3,12
1,6	59	28,5	3/4"	FT203/20	10	93	113	3,72	4,46
1,6	65	32,5	1"	FT203/25	5	140	169	5,60	6,72
1,6	83	39,5	5/4"	FT203/32	2	214	259	8,56	10,27
1,6	98	49	6/4"	FT203/40	2	354	428	14,16	16,99
1,6	115	57,5	2"	FT203/50	3	495	599	19,80	23,76

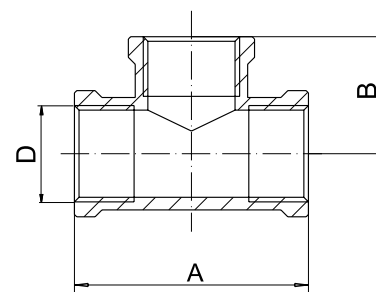

FT217		T- kus MMM redukovaný								
p _{nom} [MPa]	A [mm]	B [mm]	Rozměr D	Rozměr d	Zkratka	balení [ks]	bez DPH (Kč)	s DPH (Kč)	bez DPH (€)	s DPH (€)
1,6	40	20	3/4"	1/2"	FT217/20	10	98	119	3,92	4,70
1,6	65	32,5	1"	1/2"	FT217/252	8	131	159	5,24	6,29
1,6	83	39,5	1"	3/4"	FT217/25	8	136	165	5,44	6,53

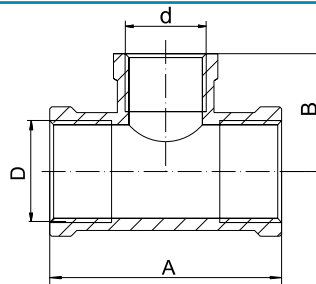

FT232		Kříž M MMM							
p _{nom} [MPa]	A [mm]	Rozměr D	Zkratka	balení [ks]	bez DPH (Kč)	s DPH (Kč)	bez DPH (€)	s DPH (€)	
1,6	50	1/2"	FT232/15	8	73	88	2,92	3,50	
1,6	58	3/4"	FT232/20	6	107	129	4,28	5,14	
1,6	65	1"	FT232/25	6	189	229	7,56	9,07	

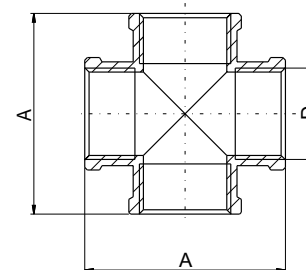

FT204		Nátrubek							
p _{nom} [MPa]	A [mm]	Rozměr D	Zkratka	balení [ks]	bez DPH (Kč)	s DPH (Kč)	bez DPH (€)	s DPH (€)	
1,6	23	1/4"	FT204/8	10	14	17	0,56	0,67	
1,6	19,5	3/8"	FT204/10	10	17	21	0,68	0,82	
1,6	30	1/2"	FT204/15	10	34	41	1,36	1,63	
1,6	33,5	3/4"	FT204/20	10	40	48	1,60	1,92	
1,6	35	1"	FT204/25	8	82	99	3,28	3,94	
1,6	35,5	5/4"	FT204/32	5	148	179	5,92	7,10	
1,6	48	6/4"	FT204/40	4	181	219	7,24	8,69	
1,6	60	2"	FT204/50	3	272	329	10,88	13,06	

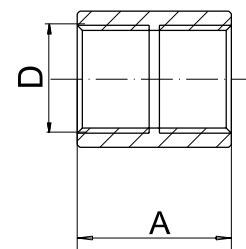

FT218		Nátrubek redukovaný							
p _{nom} [MPa]	A [mm]	Rozměr D	Rozměr d	Zkratka	balení [ks]	bez DPH (Kč)	s DPH (Kč)	bez DPH (€)	s DPH (€)
1,6	25	1/2"	3/8"	FT218/10	9	29	35	1,16	1,39
1,6	31,5	3/4"	1/2"	FT218/15	10	45	54	1,80	2,16
1,6	43	1"	3/4"	FT218/20	10	76	92	3,04	3,65

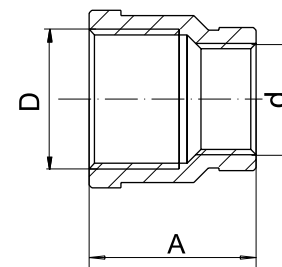

FT205		Vsuvka							
p_{nom} [MPa]	A [mm]	 Rozměr	Rozměr D	Zkratka	balení [ks]	bez DPH (Kč)	s DPH (Kč)	bez DPH (€)	s DPH (€)
1,6	22,5	14	1/4"	FT205/8	20	11	13	0,44	0,53
1,6	22,5	18	3/8"	FT205/10	20	18	22	0,72	0,86
1,6	28	21	1/2"	FT205/15	20	26	31	1,04	1,25
1,6	31	27	3/4"	FT205/20	10	36	44	1,44	1,73
1,6	36,5	34	1"	FT205/25	10	69	83	2,76	3,31
1,6	43	46	5/4"	FT205/32	8	111	134	4,44	5,33
1,6	44,5	54	6/4"	FT205/40	4	136	165	5,44	6,53
1,6	48,5	64	2"	FT205/50	2	219	265	8,76	10,51

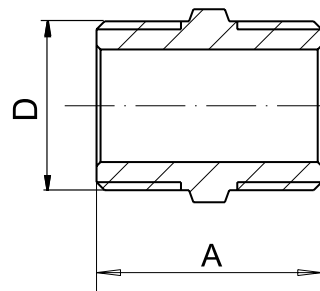

FT206		Vsuvka redukována							
p_{nom} [MPa]	A [mm]	Rozměr D	Rozměr d	Zkratka	balení [ks]	bez DPH (Kč)	s DPH (Kč)	bez DPH (€)	s DPH (€)
1,6	21,5	3/8"	1/4"	FT206/8	10	14	17	0,56	0,67
1,6	27	1/2"	3/8"	FT206/10	10	22	27	0,88	1,06
1,6	29	3/4"	1/2"	FT206/15	10	36	44	1,44	1,73
1,6	35	1"	3/4"	FT206/20	10	60	73	2,40	2,88
1,6	35	5/4"	1"	FT206/25	3	103	125	4,12	4,94
1,6	32,5	1"	1/2"	FT206/252	6	68	82	2,72	3,26
1,6	39,5	6/4"	5/4"	FT206/32	4	145	175	5,80	6,96
1,6	40,5	6/4"	1"	FT206/402	5	145	175	5,80	6,96

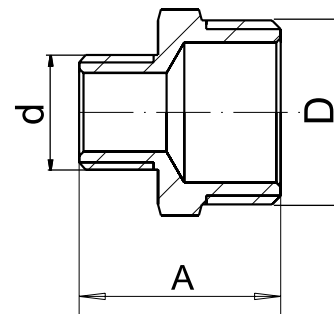

FT207		Zátka							
p_{nom} [MPa]	A [mm]	 [mm]	Rozměr D	Zkratka	balení [ks]	bez DPH (Kč)	s DPH (Kč)	bez DPH (€)	s DPH (€)
1,6	13,5	16	1/4"	FT207/8	10	11	13	0,44	0,53
1,6	17	19	3/8"	FT207/10	10	16	19	0,64	0,77
1,6	17,5	24	1/2"	FT207/15	10	21	25	0,84	1,01
1,6	19	29	3/4"	FT207/20	10	29	35	1,16	1,39
1,6	22	38	1"	FT207/25	5	54	65	2,16	2,59
1,6	26	45	5/4"	FT207/32	5	95	115	3,80	4,56
1,6	25	49,5	6/4"	FT207/40	4	107	129	4,28	5,14
1,6	26,5	66	2"	FT207/50	3	189	229	7,56	9,07

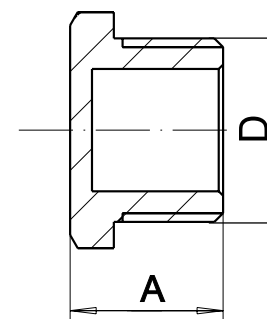

FT208		Víčko								
p_{nom} [MPa]	A [mm]	 [mm]	Rozměr D	Zkratka	balení [ks]	bez DPH (Kč)	s DPH (Kč)	bez DPH (€)	s DPH (€)	
1,6	13,5	20	3/8"	FT208/10	10	14	17	0,56	0,67	
1,6	14	26	1/2"	FT208/15	10	24	29	0,96	1,15	
1,6	15,5	31	3/4"	FT208/20	10	30	36	1,20	1,44	
1,6	15,5	36	1"	FT208/25	5	35	42	1,40	1,68	
1,6	17	46	5/4"	FT208/32	5	65	79	2,60	3,12	
1,6	19	52	6/4"	FT208/40	4	90	109	3,60	4,32	
1,6	19	64	2"	FT208/50	4	128	155	5,12	6,14	

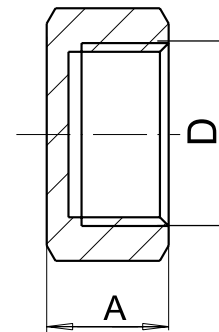

FT209		Top. šroubení s plochým těsněním								
p_{nom} [MPa]	A [mm]	 Rozměr	Rozměr D	Zkratka	balení [ks]	bez DPH (Kč)	s DPH (Kč)	bez DPH (€)	s DPH (€)	
1,6	48,5	20/24	3/8"	FT209/10	10	45	54	1,80	2,16	
1,6	52,5	24/30	1/2"	FT209/15	8	78	94	3,12	3,74	
1,6	54,5	31/37	3/4"	FT209/20	10	117	142	4,68	5,62	
1,6	71	36/45	1"	FT209/25	6	181	219	7,24	8,69	
1,6	69,5	47/53	5/4"	FT209/32	2	230	278	9,20	11,04	
1,6	75,5	53/65	6/4"	FT209/40	2	346	419	13,84	16,61	
1,6	80	72/67	2"	FT209/50	2	462	559	18,48	22,18	

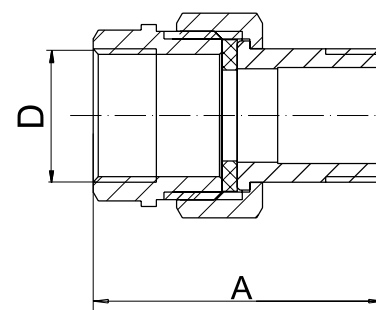

FT210		Top. šroubení 90° s plochým těsněním			rohové					
p_{nom} [MPa]	A [mm]	B [mm]	 [mm]	Rozměr D	Zkratka	balení [ks]	bez DPH (Kč)	s DPH (Kč)	bez DPH (€)	s DPH (€)
1,6	49	23	21/24	3/8"	FT210/10	10	55	67	2,20	2,64
1,6	56	24	24/30	1/2"	FT210/15	10	96	116	3,84	4,61
1,6	66,5	28	32/37	3/4"	FT210/20	4	145	175	5,80	6,96
1,6	76,5	37	37/45	1"	FT210/25	4	214	259	8,56	10,27
1,6	80	43	49/53	5/4"	FT210/32	2	288	348	11,52	13,82
1,6	91,5	53	53/65	6/4"	FT210/40	3	528	639	21,12	25,34
1,6	108,5	65	71,5/66	2"	FT210/50	2	859	1 039	34,36	41,23

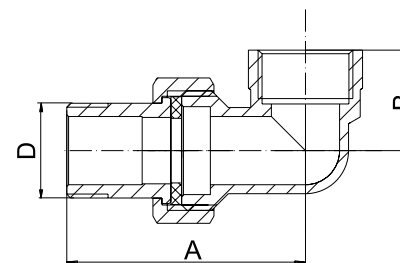

FT211		Top, šroubení s plochým těsněním			niklované				
p_{nom} [MPa]	A [mm]	⬡ B [mm]	Rozměr D	Zkratka	balení [ks]	bez DPH (Kč)	s DPH (Kč)	bez DPH (€)	s DPH (€)
1,6	48,5	20/24	3/8"	FT211/10	10	47	57	1,88	2,26
1,6	52,5	24/30	1/2"	FT211/15	8	79	96	3,16	3,79
1,6	54,5	31/37	3/4"	FT211/20	10	120	145	4,80	5,76
1,6	71	37/45	1"	FT211/25	4	181	219	7,24	8,69
1,6	69,5	49/53	5/4"	FT211/32	2	272	329	10,88	13,06
1,6	75,5	53/65	6/4"	FT211/40	2	412	499	16,50	19,80

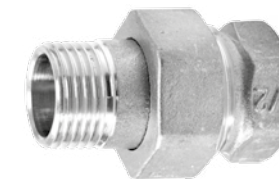
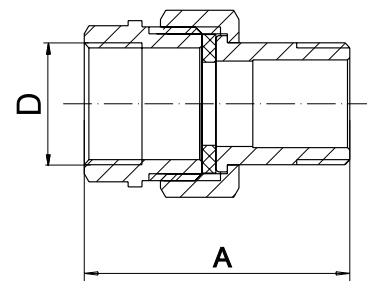

FT212		Top, šroubení 90° s plochým těsněním			rohové - niklované					
p_{nom} [MPa]	A [mm]	B [mm]	⬡ [mm]	Rozměr D	Zkratka	balení [ks]	bez DPH (Kč)	s DPH (Kč)	bez DPH (€)	s DPH (€)
1,6	49	23	21/24	3/8"	FT212/10	10	53	64	2,12	2,54
1,6	56	24	26/30	1/2"	FT212/15	10	98	119	3,92	4,70
1,6	66,5	28	32/37	3/4"	FT212/20	4	148	179	5,92	7,10
1,6	76	37	38/46	1"	FT212/25	4	214	259	8,56	10,27

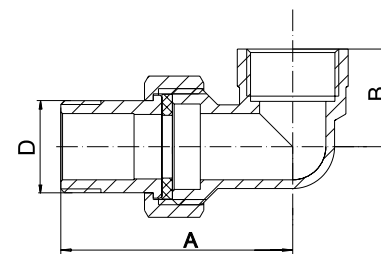

FT213		Matka s dříkem			NEW				
p_{nom} [MPa]	A [mm]	Rozměr d	Rozměr D	Zkratka	balení [ks]	bez DPH (Kč)	s DPH (Kč)	bez DPH (€)	s DPH (€)
1,6		3/8"	1/2"	FT213/10	10	40	48	1,60	1,92
1,6	37	1/2"	3/4"	FT213/15	8	57	69	2,28	2,74
1,6	41	3/4"	1"	FT213/20	9	76	92	3,04	3,65
1,6	44	1"	5/4"	FT213/25	5	111	134	4,44	5,33

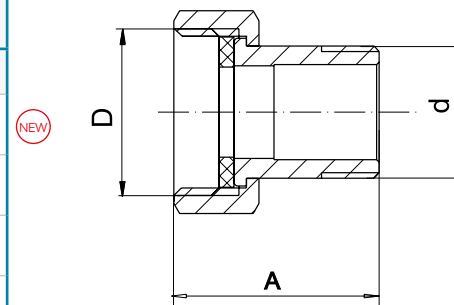

FT214		Prodloužení do bytového jádra							
p_{nom} [MPa]	A [mm]	Rozměr d	Rozměr D	Zkratka	balení [ks]	bez DPH (Kč)	s DPH (Kč)	bez DPH (€)	s DPH (€)
1,6	75	1/2"	3/4"	FT214/75	15	86	104	3,44	4,13
1,6	95	1/2"	3/4"	FT214/95	12	107	129	4,28	5,14
1,6	115	1/2"	3/4"	FT214/115	15	115	139	4,60	5,52

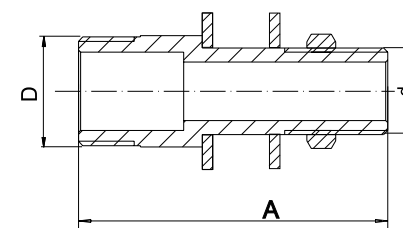

FT215		Redukce								
p_{nom} [MPa]	A [mm]	⬡ Rozměr [mm]	Rozměr D/d	Zkratka	balení [ks]	bez DPH (Kč)	s DPH (Kč)	bez DPH (€)	s DPH (€)	
1,6	14	17	3/8" x 1/4"	FT215/10	10	11	13	0,44	0,53	
1,6	17	21	1/2" x 1/4"	FT215/152	10	21	25	0,84	1,01	
1,6	17	21	1/2" x 3/8"	FT215/15	10	17	21	0,68	0,82	
1,6	21,5	27	3/4" x 3/8"	FT215/202	10	34	41	1,36	1,63	
1,6	18,5	27	3/4" x 1/2"	FT215/20	10	24	29	0,96	1,15	
1,6	21,5	34	1" x 1/2"	FT215/252	10	53	64	2,12	2,54	
1,6	21	34	1" x 3/4"	FT215/25	10	37	45	1,48	1,78	
1,6	25	43	5/4" x 3/4"	FT215/322	5	107	129	4,28	5,14	
1,6	26	43	5/4" x 1"	FT215/32	5	85	103	3,40	4,08	
1,6	26	54	6/4" x 1"	FT215/402	4	131	159	5,24	6,29	
1,6	26	54	6/4" x 5/4"	FT215/40	4	93	113	3,72	4,46	
1,6	30	66	2" x 5/4"	FT215/502	4	206	249	8,24	9,89	
1,6	30	66	2" x 6/4"	FT215/50	4	173	209	6,92	8,30	

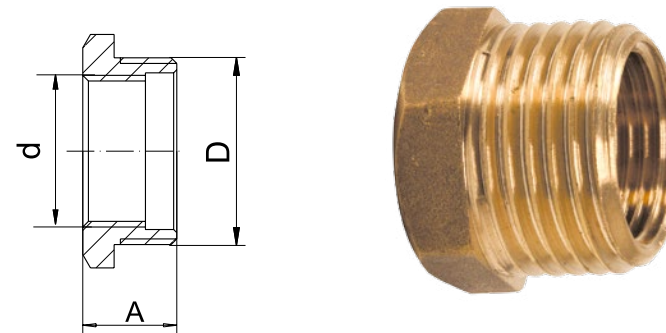

FT221		Redukované prodloužení								
p_{nom} [MPa]	A [mm]	Rozměr d	⬡ Rozměr	Rozměr D	Zkratka	balení [ks]	bez DPH (Kč)	s DPH (Kč)	bez DPH (€)	s DPH (€)
1,6	23,5	1/4"	21	3/8"	FT221/10	12	19	23	0,76	0,91
1,6	24	3/8"	24	1/2"	FT221/15	9	24	29	0,96	1,15
1,6	26	1/2"	30	3/4"	FT221/20	10	40	48	1,60	1,92
1,6	30,5	3/4"	37	1"	FT221/25	10	62	75	2,48	2,98
1,6	36	1"	47	5/4"	FT221/32	2	107	129	4,28	5,14

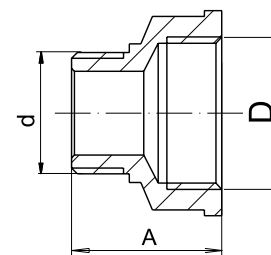

FT220		Prodloužení do bytového jádra								
p_{nom} [MPa]	A [mm]	Rozměr d	⬡ Rozměr	Rozměr D	Zkratka	balení [ks]	bez DPH (Kč)	s DPH (Kč)	bez DPH (€)	s DPH (€)
1,6	50	3/8"	25	1/2"	FT220/15	6	60	73	2,40	2,88
1,6	60	1/2"	30	3/4"	FT220/20	9	120	145	4,80	5,76
1,6	70	3/4"	37	1"	FT220/25	4	181	219	7,24	8,69

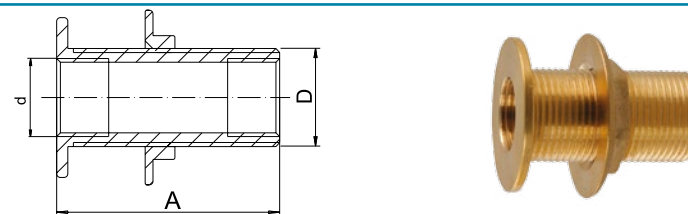

FT229		Sada šroubení k vodoměru								
p_{nom} [MPa]	A [mm]	Rozměr D	⬡ Rozměr	Rozměr d	Zkratka	balení [ks]	bez DPH (Kč)	s DPH (Kč)	bez DPH (€)	s DPH (€)
1,6	45,7	3/4"	29	1/2"	FT229/15	10	95	115	3,80	4,56
1,6	56,5	1"	36	3/4"	FT229/20	5	136	165	5,44	6,53

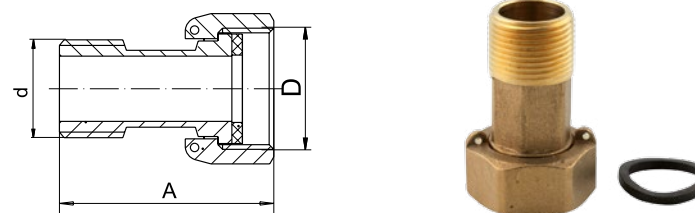

FT216		Prodloužení kované							
p_{nom} [MPa]	A [mm]	Rozměr D	Zkratka	balení [ks]	bez DPH (Kč)	s DPH (Kč)	bez DPH (€)	s DPH (€)	
1,6	22	3/8" x 10 mm	FT216/1010	20	19	23	0,76	0,91	
1,6	26	3/8" x 15 mm	FT216/1015	10	21	25	0,84	1,01	
1,6	31,5	3/8" x 20 mm	FT216/1020	10	29	35	1,16	1,39	
1,6	36,5	3/8" x 25 mm	FT216/1025	8	35	42	1,40	1,68	
1,6	22	1/2" x 10 mm	FT216/1510	20	24	29	0,96	1,15	
1,6	27	1/2" x 15 mm	FT216/1515	10	29	35	1,16	1,39	
1,6	31,5	1/2" x 20 mm	FT216/1520	10	35	42	1,40	1,68	
1,6	36,5	1/2" x 25 mm	FT216/1525	10	40	48	1,60	1,92	
1,6	43,5	1/2" x 30 mm	FT216/1530	10	46	56	1,84	2,21	
1,6	51,5	1/2" x 40 mm	FT216/1540	10	63	76	2,52	3,02	
1,6	61,5	1/2" x 50 mm	FT216/1550	10	74	90	2,96	3,55	
1,6	71,5	1/2" x 60 mm	FT216/1560	4	90	109	3,60	4,32	NEW
1,6	91,5	1/2" x 80 mm	FT216/1580	8	120	145	4,80	5,76	NEW
1,6	111,5	1/2" x 100 mm	FT216/15100	2	148	179	5,92	7,10	NEW
1,6	24	3/4" x 10 mm	FT216/2010	20	30	36	1,20	1,44	
1,6	29,5	3/4" x 15 mm	FT216/2015	8	40	48	1,60	1,92	
1,6	33,5	3/4" x 20 mm	FT216/2020	10	45	54	1,80	2,16	
1,6	38,5	3/4" x 25 mm	FT216/2025	10	54	65	2,16	2,59	
1,6	43,50	3/4" x 30 mm	FT216/2030	9	60	73	2,40	2,88	
1,6	53,5	3/4" x 40 mm	FT216/2040	8	65	79	2,60	3,12	
1,6	63,5	3/4" x 50 mm	FT216/2050	6	87	105	3,48	4,18	NEW
1,6	39	1" x 20 mm	FT216/2520	10	85	103	3,40	4,08	
1,6	50,5	1" x 30 mm	FT216/2530	10	107	129	4,28	5,14	
1,6	60,5	1" x 40 mm	FT216/2540	4	145	175	5,80	6,96	
1,6	70,5	1" x 50 mm	FT216/2550	10	164	198	6,56	7,87	NEW

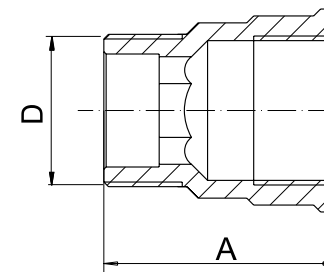

NEW

NEW

NEW

NEW

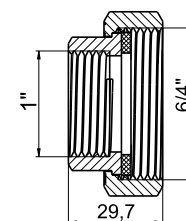

NEW

FT235		Šroubení k čerpadlu									
p_{nom} [MPa]	A [mm]	Hex [mm]	Rozměr d	Rozměr D	Zkratka	balení [ks]	bez DPH (Kč)	s DPH (Kč)	bez DPH (€)	s DPH (€)	
1,6	29,7	38	1"	6/4"	FT235/25	6	115	139	4,60	5,52	NEW



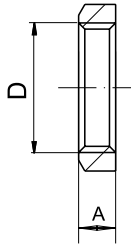

NEW



FT230		Matice s přírubou								
p_{nom} [MPa]	A [mm]	Rozměr D	⬡ Rozměr	Zkratka	balení [ks]	bez DPH (Kč)	s DPH (Kč)	bez DPH (€)	s DPH (€)	
1,6	6	1/2"	24	FT230/15	50	10	12	0,40	0,48	
1,6	7	3/4"	30	FT230/20	25	17	21	0,68	0,82	
1,6	6,5	1"	35	FT230/25	25	21	25	0,84	1,01	

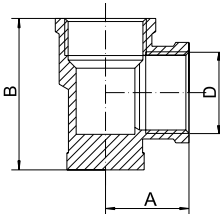

FT231		Nástěnka								
p_{nom} [MPa]	A [mm]	B [mm]	Rozměr D	Zkratka	balení [ks]	bez DPH (Kč)	s DPH (Kč)	bez DPH (€)	s DPH (€)	
1,6	24	39	1/2"	FT231/15	8	63	76	2,52	3,02	
1,6	27	49	3/4"	FT231/20	6	98	119	3,92	4,70	

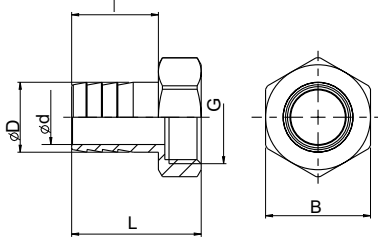

FT233		Hadičnický vnitřní závit										
p_{nom} [MPa]	L [mm]	l [mm]	D [mm]	d [mm]	⬡ B	G	Zkratka	balení [ks]	bez DPH (Kč)	s DPH (Kč)	bez DPH (€)	s DPH (€)
1,6	31,5	19	10	6	25	1/2"	FT233/1510	10	24	29	0,96	1,15
1,6	31,5	19	12	8	25	1/2"	FT233/1512	10	24	29	0,96	1,15
1,6	31,5	19	14	9,5	25	1/2"	FT233/1514	10	27	33	1,08	1,30
1,6	35,5	23	20	14,5	25	1/2"	FT233/1520	8	35	42	1,40	1,68
1,6	36,3	23	20	14,5	30,5	3/4"	FT233/2020	8	45	54	1,80	2,16
1,6	46,3	31	25	19,5	37,5	1"	FT233/2525	6	74	90	2,96	3,55

FT234		Hadičnický vnější závit										
p_{nom} [MPa]	L [mm]	l [mm]	D [mm]	d [mm]	⬡ B	G	Zkratka	balení [ks]	bez DPH (Kč)	s DPH (Kč)	bez DPH (€)	s DPH (€)
1,6	34,5	19	10	6	21	1/2"	FT234/1510	10	22	27	0,88	1,06
1,6	34,5	19	12	8	21	1/2"	FT234/1512	10	22	27	0,88	1,06
1,6	34,5	19	14	9,5	21	1/2"	FT234/1514	10	24	29	0,96	1,15
1,6	38,5	23	18	12,5	21	1/2"	FT234/1518	10	32	39	1,28	1,54
1,6	38,5	23	20	14,5	21	1/2"	FT234/1520	8	33	40	1,32	1,58
1,6	40	23	20	14,5	26,5	3/4"	FT234/2020	8	41	50	1,64	1,97
1,6	51	31	25	19,5	33,5	1"	FT234/2525	8	71	86	2,84	3,41

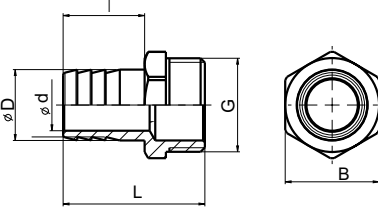

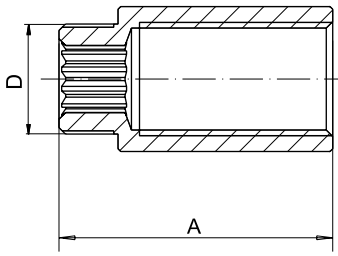

FT219		Prodloužení chromované							
p_{nom} [MPa]	A [mm]	Rozměr D	Zkratka	balení [ks]	bez DPH (Kč)	s DPH (Kč)	bez DPH (€)	s DPH (€)	
1,6	21	1/2" x 10 mm	FT219/1510	10	26	31	1,04	1,25	
1,6	26	1/2" x 15 mm	FT219/1515	10	35	42	1,40	1,68	
1,6	31	1/2" x 20 mm	FT219/1520	10	43	52	1,72	2,06	
1,6	36	1/2" x 25 mm	FT219/1525	10	50	61	2,00	2,40	
1,6	41	1/2" x 30 mm	FT219/1530	10	57	69	2,28	2,74	
1,6	61	1/2" x 50 mm	FT219/1550	10	82	99	3,28	3,94	
1,6	111	1/2" x 100 mm	FT219/15100	40	148	179	5,92	7,10	



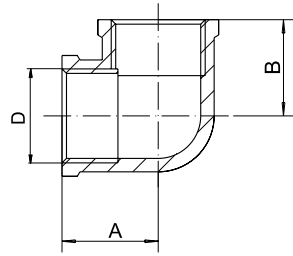

lesklý chrom

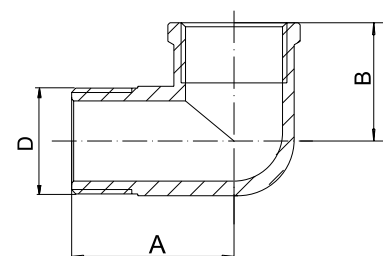

FT222		Koleno chromované MM							
p_{nom} [MPa]	A [mm]	B [mm]	Rozměr D	Zkratka	balení [ks]	bez DPH (Kč)	s DPH (Kč)	bez DPH (€)	s DPH (€)
1,6	20,5	20,5	3/8"	FT222/10	10	39	47	1,56	1,87
1,6	21,5	21,5	1/2"	FT222/15	8	46	56	1,84	2,21
1,6	29,5	29,5	3/4"	FT222/20	10	93	113	3,72	4,46

FT223		Koleno chromované ŠM							
p_{nom} [MPa]	A [mm]	B [mm]	Rozměr D	Zkratka	balení [ks]	bez DPH (Kč)	s DPH (Kč)	bez DPH (€)	s DPH (€)
1,6	26,5	19,5	3/8"	FT223/10	8	38	46	1,52	1,82
1,6	32,5	23,5	1/2"	FT223/15	10	60	73	2,40	2,88
1,6	40,5	29,5	3/4"	FT223/20	10	98	119	3,92	4,70

FT224		T-kus chromovaný MMM							
p_{nom} [MPa]	A [mm]	B [mm]	Rozměr D	Zkratka	balení [ks]	bez DPH (Kč)	s DPH (Kč)	bez DPH (€)	s DPH (€)
1,6	40	20	3/8"	FT224/10	9	46	56	1,84	2,21
1,6	51	25	1/2"	FT224/15	10	70	85	2,80	3,36
1,6	59	28,5	3/4"	FT224/20	10	111	134	4,44	5,33

FT225		Nátrubek chromovaný							
p_{nom} [MPa]	A [mm]	Rozměr D	Zkratka	balení [ks]	bez DPH (Kč)	s DPH (Kč)	bez DPH (€)	s DPH (€)	
1,6	19,5	3/8"	FT225/10	10	21	25	0,84	1,01	
1,6	30	1/2"	FT225/15	10	32	39	1,28	1,54	
1,6	33,5	3/4"	FT225/20	10	46	56	1,84	2,21	

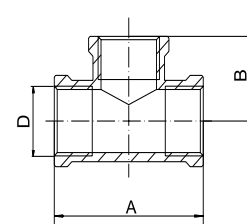

FT226		Vsuvka chromovaná							
p_{nom} [MPa]	A [mm]	Rozměr D	⬡ Rozměr [mm]	Zkratka	balení [ks]	bez DPH (Kč)	s DPH (Kč)	bez DPH (€)	s DPH (€)
1,6	22,5	3/8"	17	FT226/10	20	18	22	0,72	0,86
1,6	28	1/2"	21	FT226/15	10	27	33	1,08	1,30
1,6	31	3/4"	27	FT226/20	10	39	47	1,56	1,87

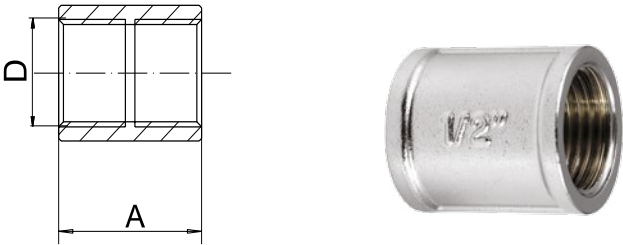

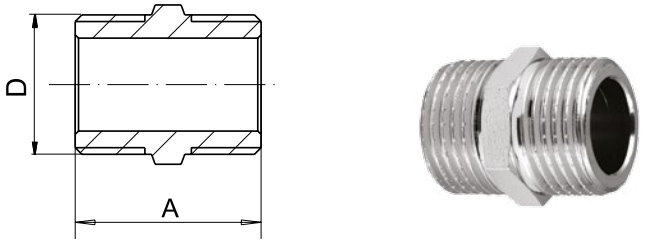

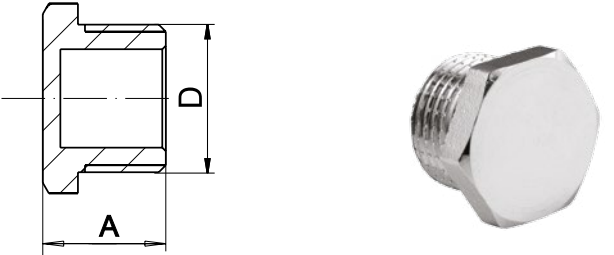

FT227		Zátka chromovaná							
p_{nom} [MPa]	A [mm]	Rozměr D	⬡ Rozměr [mm]	Zkratka	balení [ks]	bez DPH (Kč)	s DPH (Kč)	bez DPH (€)	s DPH (€)
1,6	17	3/8"	19	FT227/10	10	17	21	0,68	0,82
1,6	17,5	1/2"	24	FT227/15	10	22	27	0,88	1,06
1,6	19	3/4"	29	FT227/20	10	31	38	1,24	1,49



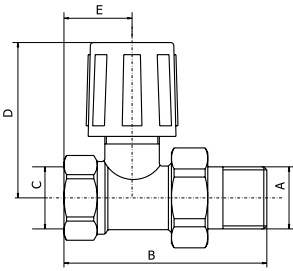

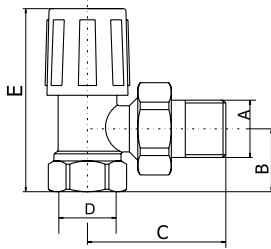

FT228		Víčko chromované							
p_{nom} [MPa]	A [mm]	Rozměr D	⬡ Rozměr [mm]	Zkratka	balení [ks]	bez DPH (Kč)	s DPH (Kč)	bez DPH (€)	s DPH (€)
1,6	13,5	3/8"	20	FT228/10	10	16	19	0,64	0,77
1,6	14	1/2"	26	FT228/15	10	24	29	0,96	1,15
1,6	15,5	3/4"	31	FT228/20	10	29	35	1,16	1,39

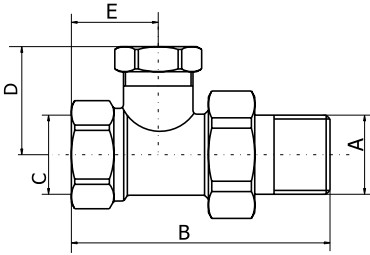

RA300		Radiátorový ventil přímý									 
A-C [cal]	B [mm]	D [mm]	E [mm]	Rozměr	Zkratka	balení [ks]	bez DPH (Kč)	s DPH (Kč)	bez DPH (€)	s DPH (€)	
3/8"	64	50,8	22,5	3/8"	RA300/10	12	115	139	4,60	5,52	
1/2"	67	51,3	22,5	1/2"	RA300/15	12	123	149	4,96	5,95	

RA310		Radiátorový ventil rohový									 
A-D [cal]	B [mm]	C [mm]	E [mm]	Rozměr	Zkratka	balení [ks]	bez DPH (Kč)	s DPH (Kč)	bez DPH (€)	s DPH (€)	
3/8"	22	47,3	65,5	3/8"	RA310/10	12	115	139	4,60	5,52	
1/2"	23	51,5	66,5	1/2"	RA310/15	12	123	149	4,96	5,95	

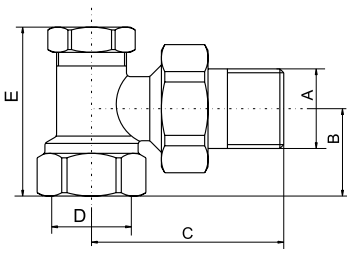
RA320		Radiátorové šroubení uzavíratelné přímé									 
A-C [cal]	B [mm]	D [mm]	E [mm]	Rozměr	Zkratka	balení [ks]	bez DPH (Kč)	s DPH (Kč)	bez DPH (€)	s DPH (€)	
3/8"	63,5	27,8	22,8	3/8"	RA320/10	12	90	109	3,64	4,37	
1/2"	68	28	22,5	1/2"	RA320/15	12	115	139	4,60	5,52	

RA330		Radiátorové šroubení uzavíratelné rohové									 
A-D [cal]	B [mm]	C [mm]	E [mm]	Rozměr	Zkratka	balení [ks]	bez DPH (Kč)	s DPH (Kč)	bez DPH (€)	s DPH (€)	
3/8"	22	46,5	43,5	3/8"	RA330/10	12	90	109	3,64	4,37	
1/2"	23	51,5	43,5	1/2"	RA330/15	12	115	139	4,60	5,52	

FT305

Solární mosazná matka

Baleno po 10 ks



Zkratka	rozměr	bez DPH (Kč)	s DPH (Kč)	bez DPH (€)	s DPH (€)
FT305/20	3/4"	21	25	0,84	1,01
FT305/25	1"	35	42	1,40	1,68

FT306

Solární mosazná vsuvka

Baleno po 10 ks



Zkratka	rozměr	bez DPH (Kč)	s DPH (Kč)	bez DPH (€)	s DPH (€)
FT306/20	3/4"	45	54	1,80	2,16
FT306/25	1"	73	88	2,92	3,50

FT307

Solární mosazná vsuvka redukovaná

Baleno po 10 ks



Zkratka	rozměr	bez DPH (Kč)	s DPH (Kč)	bez DPH (€)	s DPH (€)
FT307/15	3/4"- 1/2"	43	52	1,72	2,06
FT307/20	1"-3/4"	70	85	2,80	3,36

Pro šroubované tvarovky

Max, pracovní tlak: 1,6 MPa

Pracovní teplota media: 0 - 150 °C

Materiál: mosaz dle ČSN EN 1254-2

Médium: glykol, voda,

PŘÍSLUŠENSTVÍ K RADIÁTORŮM

RA401

Adaptér pro připojení radiátorů

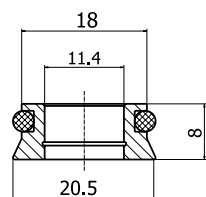

balení [ks]	rozměr	bez DPH (Kč)	s DPH (Kč)	bez DPH (€)	s DPH (€)
200		9	11	0,36	0,43

RA402

Adaptér pro připojení radiátorů

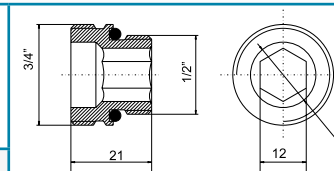

balení [ks]	Zkratka	bez DPH (Kč)	s DPH (Kč)	bez DPH (€)	s DPH (€)
72	RA402/1520	29	35	1,16	1,39

ZTM1		Sada na radiátory s termostatem přímá 1/2"			technické parametry <ul style="list-style-type: none"> • maximální teplota vody 100 °C • maximální tlak vody 10 bar • maximální teplota prostředí 50 °C • stupňů regulace 0-5 • regulace teploty 0-28 °C • přípojovací závit kohoutů: 1/2" • závit hlavice M30 x 1,5 	
A	bez DPH (Kč)	s DPH (Kč)	bez DPH (€)	s DPH (€)		
1/2"	495	599	19,80	23,76		

ZTM2		Sada na radiátory s termostatem rohová 1/2"			technické parametry <ul style="list-style-type: none"> • maximální teplota vody 100 °C • maximální tlak vody 10 bar • maximální teplota prostředí 50 °C • stupňů regulace 0-5 • regulace teploty 0-28 °C • přípojovací závit kohoutů: 1/2" • závit hlavice M30 x 1,5 	
A	bez DPH (Kč)	s DPH (Kč)	bez DPH (€)	s DPH (€)		
1/2"	495	599	19,80	23,76		

ZTV1		Sada na radiátory s termostatem spodní přímá 1/2"			technické parametry <ul style="list-style-type: none"> • maximální teplota vody 100 °C • maximální tlak vody 10 bar • maximální teplota prostředí 50 °C • stupňů regulace 0-5 • regulace teploty 0-28 °C • s eurokonusem • závit hlavice M30 x 1,5 	
A	bez DPH (Kč)	s DPH (Kč)	bez DPH (€)	s DPH (€)		
1/2"	495	599	19,80	23,76		

ZTV2		Sada na radiátory s termostatem spodní rohová 1/2"			technické parametry <ul style="list-style-type: none"> • maximální teplota vody 100 °C • maximální tlak vody 10 bar • maximální teplota prostředí 50 °C • stupňů regulace 0-5 • regulace teploty 0-28 °C • s eurokonusem • závit hlavice M30 x 1,5 	
A	bez DPH (Kč)	s DPH (Kč)	bez DPH (€)	s DPH (€)		
1/2"	495	599	19,80	23,76		

RA340

Radiátorový uzavírací ventil dvojitý přímý s plochým těsněním

balení [ks]	Zkratka	bez DPH (Kč)	s DPH (Kč)	bez DPH (€)	s DPH (€)
7	RA340/25	231	280	9,24	11,09

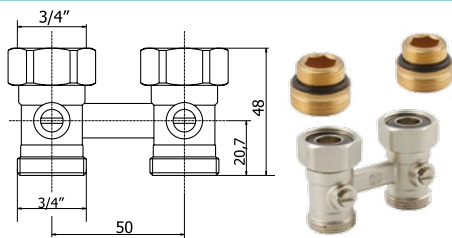

RA341

Radiátorový uzavírací ventil dvojitý přímý s eurokonusem

balení [ks]	Zkratka	bez DPH (Kč)	s DPH (Kč)	bez DPH (€)	s DPH (€)
7	RA341/25	231	280	9,24	11,09

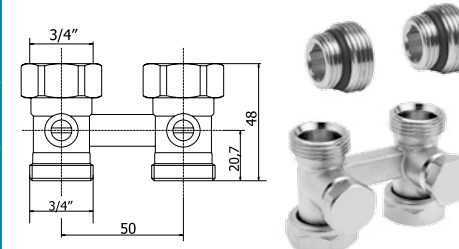

RA350

Radiátorový uzavírací ventil dvojitý rohový s plochým těsněním

balení [ks]	Zkratka	bez DPH (Kč)	s DPH (Kč)	bez DPH (€)	s DPH (€)
8	RA350/25	247	299	9,88	11,86

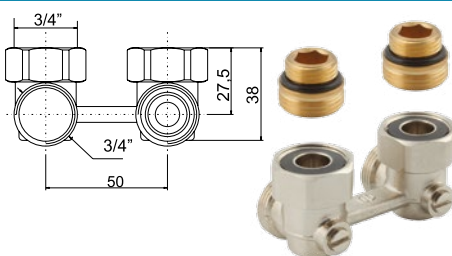

RA351

Radiátorový uzavírací ventil dvojitý rohový s eurokonusem

balení [ks]	Zkratka	bez DPH (Kč)	s DPH (Kč)	bez DPH (€)	s DPH (€)
8	RA351/25	247	299	9,88	11,86

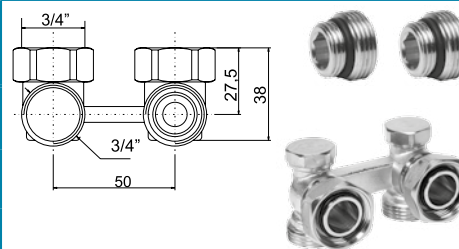

RA504

Zátka radiátoru 1/2"

balení [ks]	Zkratka	bez DPH (Kč)	s DPH (Kč)	bez DPH (€)	s DPH (€)
150	RA504/15	11	13	0,44	0,53

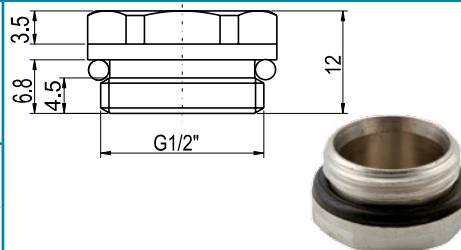

RA403

Svěrné šroubení pro připojení měděných trubek

balení [ks]	Zkratka	bez DPH (Kč)	s DPH (Kč)	bez DPH (€)	s DPH (€)
24	RA403	46	56	1,84	2,21

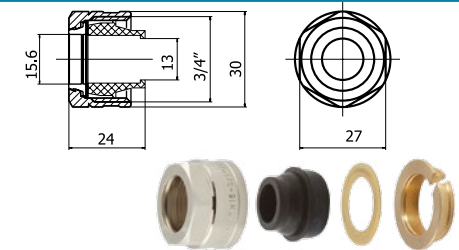



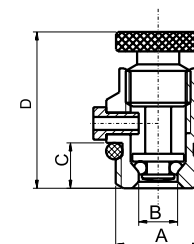

RA501

Ventil odvzdušňovací kovový ruční

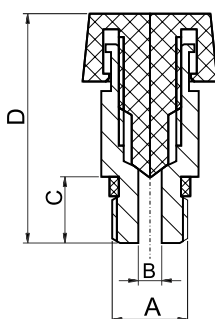

A	B [mm]	C [mm]	D [mm]	Rozměr	Zkratka	balení [ks]	bez DPH (Kč)	s DPH (Kč)	bez DPH (€)	s DPH (€)
1/4"	5,8	7	24,5	1/4"	RA501/8	100	19	23	0,76	0,91
3/8"	5,8	8	25,5	3/8"	RA501/10	100	25	30	1,00	1,20

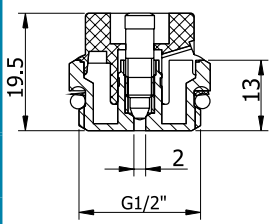



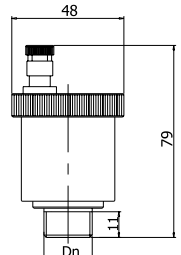

RA502		Ventil odvzdušňovací ruční - plast										 
A	B [mm]	C [mm]	D [mm]	Rozměr	Zkratka	balení [ks]	bez DPH (Kč)	s DPH (Kč)	bez DPH (€)	s DPH (€)		
1/8"	3	8,5	28	1/8"	RA502/5	100	12	15	0,48	0,58		
1/4"	3	8,5	25	1/4"	RA502/8	100	15	18	0,60	0,72		
3/8"	3	9,5	26	3/8"	RA502/10	100	18	22	0,72	0,86		
1/2"	3	9	24,5	1/2"	RA502/15	50	23	28	0,92	1,10		

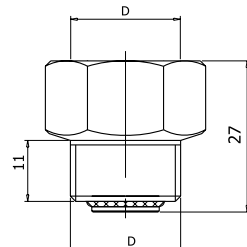

RA503/15		Odvzdušňovací zátka ruční 1/2"					 
balení [ks]	Zkratka	bez DPH (Kč)	s DPH (Kč)	bez DPH (€)	s DPH (€)		
100	RA503/15	15	18	0,60	0,72		

GT12		Termostatická hlavice k ZTM a ZTV					
<ul style="list-style-type: none"> - závit hlavice M30 x 1,5 - stupňů regulace 0-5 - regulace teploty 0-28°C 							
balení [ks]	Zkratka	bez DPH (Kč)	s DPH (Kč)	bez DPH (€)	s DPH (€)		
1	GT12	164	198	6,56	7,87		

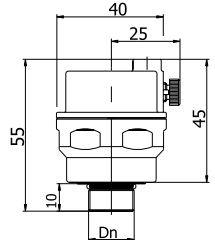
RA601		Automatický odvzdušňovací ventil					 
A	Zkratka	bez DPH (Kč)	s DPH (Kč)	bez DPH (€)	s DPH (€)		
3/8"	RA601/10	131	159	5,28	6,34		
1/2"	RA601/15	131	159	5,28	6,34		

RA603		Zpětná klapka k odvzdušňovacímu ventilu 3/8", 1/2"					 
balení [ks]	D	Zkratka	bez DPH (Kč)	s DPH (Kč)	bez DPH (€)	s DPH (€)	
50	3/8"	RA603/10	32	39	1,28	1,54	
50	1/2"	RA603/15	46	56	1,84	2,21	

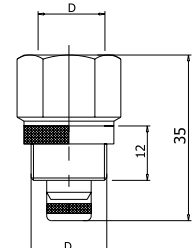
RA602		Automatický odvzdušňovací ventil 1/2"					 
balení [ks]	Zkratka	bez DPH (Kč)	s DPH (Kč)	bez DPH (€)	s DPH (€)		
1	RA602/15	131	159	5,24	6,29		

RA604		Zpětná klapka k odvzdušňovacímu ventilu 1/2"					 
balení [ks]	D	Zkratka	bez DPH (Kč)	s DPH (Kč)	bez DPH (€)	s DPH (€)	
50	1/2"	RA604/15	46	56	1,84	2,21	

WGN Plynová přípojovací hadice						
typ	provedení	délka	bez DPH (Kč)	s DPH (Kč)	bez DPH (€)	s DPH (€)
WGN0500	1/2" ŠM	50 cm	330	399	13,20	15,84
WGN0750	1/2" ŠM	75 cm	330	399	13,20	15,84
WGN1000	1/2" ŠM	100 cm	412	499	16,48	19,78
WGN1250	1/2" ŠM	125 cm	412	499	16,48	19,78
WGN1500	1/2" ŠM	150 cm	495	599	19,80	23,76
WGN2000	1/2" ŠM	200 cm	495	599	19,80	23,76

Vyhovuje EN 14800



WG Plynová přípojovací hadice MM						
typ	provedení	délka	bez DPH (Kč)	s DPH (Kč)	bez DPH (€)	s DPH (€)
WG0500	1/2" MM	50 cm	412	499	16,48	19,78
WG0750	1/2" MM	75 cm	412	499	16,48	19,78
WG1000	1/2" MM	100 cm	495	599	19,80	23,76
WG1250	1/2" MM	125 cm	495	599	19,80	23,76
WG1500	1/2" MM	150 cm	578	699	23,12	27,74
WG2000	1/2" MM	200 cm	578	699	23,12	27,74

Vyhovuje EN 14800



WGK Plynová přípojovací hadice s kolenem						
typ	provedení	délka	bez DPH (Kč)	s DPH (Kč)	bez DPH (€)	s DPH (€)
WGK0500	1/2" MM	50 cm	495	599	19,80	23,76
WGK0750	1/2" MM	75 cm	495	599	19,80	23,76
WGK1000	1/2" MM	100 cm	578	699	23,12	27,74
WGK1250	1/2" MM	125 cm	578	699	23,12	27,74
WGK1500	1/2" MM	150 cm	660	799	26,40	31,68
WGK2000	1/2" MM	200 cm	660	799	26,40	31,68

Vyhovuje EN 14800



PL137		Plynový kulový kohout - páčka MM										
DN	A [cal]	B [mm]	C [mm]	D [mm]	E [mm]	Rozměr	Zkratka	balení [ks]	bez DPH (Kč)	s DPH (Kč)	bez DPH (€)	s DPH (€)
15	1/2"	60	16	44	84,5	1/2"	PL137/15	10	164	198	6,56	7,87
20	3/4"	70	17,3	51	94	3/4"	PL137/20	9	247	299	9,88	11,86
25	1"	80	19,8	56	105	1"	PL137/25	8	330	399	13,20	15,84
32	5/4"	89	20,2	68,5	118	5/4"	PL137/32	4	495	599	19,96	23,95
40	6/4"	99	21,2	72	121,5	6/4"	PL137/40	2	743	899	29,96	35,95
50	2"	120	26	89,5	151,5	2"	PL137/50	2	1 197	1 448	47,88	57,46

Materiál tělesa a koule: mosaz CW617N Povrch koule: chrom Těsnění koule: teflon PTFE Těsnění dřívku: NBR 70 Páčka: galvanicky pokovená ocel	Tlaková třída: MOP 5 (0,5 MPa) Teplotní třída: T2 (-20 °C ÷ 60 °C) Vydán platný Certifikát o shodě Institutem pro petrochemii a plynárenství v Krakově
---	---

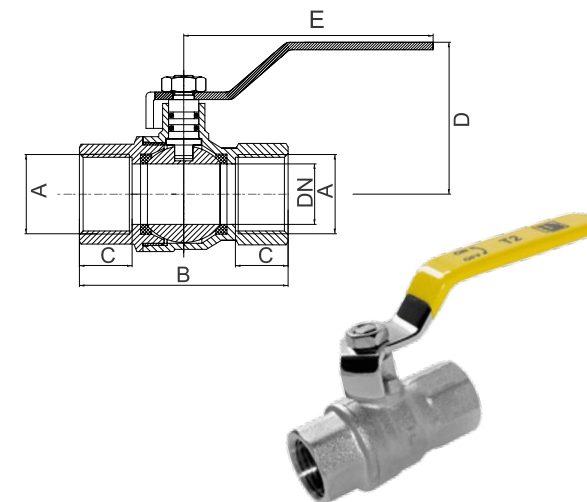

PL115		Plynový kulový kohout - motýlek MM									
A	B [mm]	C [mm]	D [mm]	Rozměr	Zkratka	balení [ks]	bez DPH (Kč)	s DPH (Kč)	bez DPH (€)	s DPH (€)	
1/2"	57	15,7	38	1/2"	PL115/15	16	140	169	5,60	6,72	
3/4"	64	17,3	41	3/4"	PL115/20	12	222	269	8,88	10,66	
1"	77,5	20,5	52,8	1"	PL115/25	7	313	379	12,52	15,02	

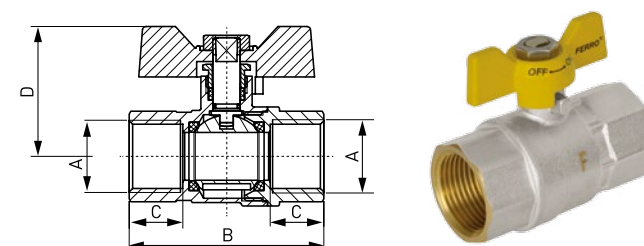

Řez plynovou hadicí

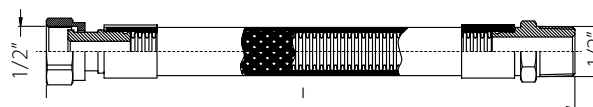

- 1- vnější ochranná vrstva ze samozhášecího PVC
- 2 - opletení z nerezových drátků
- 3 - nerezový vlnovec



457

Tělo rozdělovače jednostranné G1"

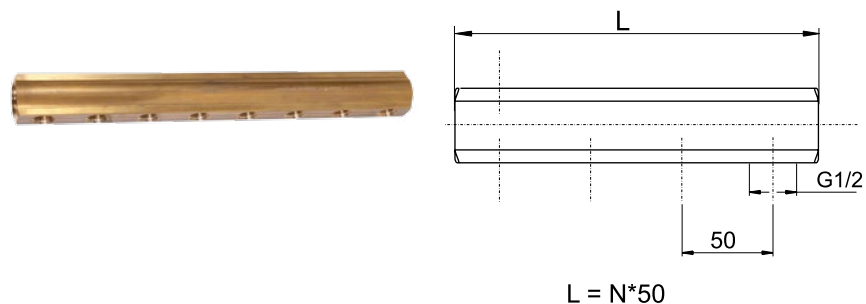

N * výstup 1/2",

PROVEDENÍ (N)	ZKRATKA	BEZ DPH (Kč)	S DPH (Kč)	bez DPH (€)	s DPH (€)
2 okruhy	457/2Y	247	299	9,88	11,86
3 okruhy	457/3Y	330	399	13,20	15,84
4 okruhy	457/4Y	412	499	16,48	19,78
5 okruhů	457/5Y	495	599	19,80	23,76
6 okruhů	457/6Y	578	699	23,12	27,74
7 okruhů	457/7Y	660	799	26,40	31,68
8 okruhů	457/8Y	826	999	33,04	39,65
9 okruhů	457/9Y	908	1 099	36,32	43,58
10 okruhů	457/10Y	991	1 199	39,64	47,57
11 okruhů	457/11Y	1 073	1 298	42,92	51,50
12 okruhů	457/12Y	1 156	1 399	46,24	55,49

RPN

Rozdělovač se šroubením jednostranný G1

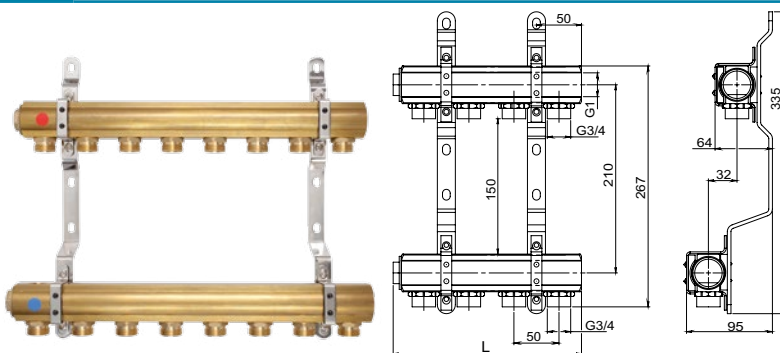

PROVEDENÍ (N)	ZKRATKA	BEZ DPH (Kč)	S DPH (Kč)	bez DPH (€)	s DPH (€)	Podomítková skříň	Nástěnná skříň	Podomítková skříň se sestavou GM	Nástěnná skříň (170) se sestavou GM
2 okruhy	RPN02	660	799	26,40	31,68	SZP-0	SZN-0	SZP-0	SZN-2-170
3 okruhy	RPN03	908	1 099	36,32	43,58	SZP-0	SZN-0	SZP-1	SZN-2-170
4 okruhy	RPN04	1 156	1 399	46,24	55,49	SZP-0	SZN-0	SZP-1	SZN-2-170
5 okruhů	RPN05	1 404	1 699	56,16	67,39	SZP-0	SZN-0	SZP-2	SZN-2-170
6 okruhů	RPN06	1 652	1 999	66,08	79,30	SZP-1	SZN-1	SZP-2	SZN-2-170
7 okruhů	RPN07	1 817	2 199	72,68	87,22	SZP-1	SZN-1	SZP-2	SZN-2-170
8 okruhů	RPN08	2 065	2 499	82,60	99,12	SZP-2	SZN-2	SZP-3	SZN-2-170
9 okruhů	RPN09	2 230	2 698	89,20	107,04	SZP-2	SZN-2	SZP-3	SZN-4-170
10 okruhů	RPN10	2 478	2 998	99,12	118,94	SZP-2	SZN-3	SZP-3	SZN-4-170
11 okruhů	RPN11	2 644	3 199	105,76	126,91	SZP-3	SZN-3	SZP-4	SZN-4-170
12 okruhů	RPN12	2 974	3 599	118,96	142,75	SZP-3	SZN-3	SZP-4	SZN-4-170

Rozdělovač 2-12okruhový vhodný pro přímé napojení otopných těles,

2 ks ocelových držáků,

2 ks zátek G1",

Výstup pro svěrné šroubení G3/4",

Šroubení pro připojení rozvodů není součástí balení, je třeba zvolit podle typu potrubí.

Výrobek splňuje podmínky pro styk s pitnou vodou.

RZP

Rozdělovač s regulačními šroubeními s průtokoměry a uzavíracími ventily

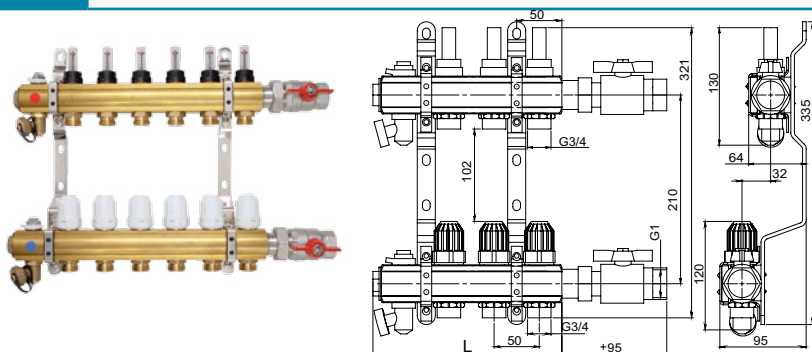

Šroubení pro připojení rozvodů není součástí balení, je třeba je zvolit podle typu potrubí.

Regulační ventily na teplé vodě, uzavírací ventily na studené vodě.

Uzavírací ventily s možností montáže elektrotermické hlavice FTE01, M30x1,5.

Rozdělovač 2-12okruhový vhodný pro podlahové vytápění.

Při montáži do větších objektů se doporučuje montáž se sestavou GM40 kvůli lepšímu hydraulickému vyvážení topných okruhů.

Výstup pro sverně šroubení G3/4"; 2 ks ocelových držáků; 2 ks zátek G1".

Automatický odvzdušňovací ventil G1/2", 2 ks.

Vypouštěcí kohout G1/2", 2 ks; kulový kohout G1", 2 ks.

PROVEDENÍ (N)	ZKRATKA	BEZ DPH (Kč)	S DPH (Kč)	bez DPH (€)	s DPH (€)	Podomítková skříň	Nástěnná skříň	Podomítková skříň se sestavou GM	Nástěnná skříň (170) se sestavou GM
2 okruhy	RZP02	2 561	3 099	102,44	122,93	SZP-0	SZN-0	SZP-1	SZN-2-170
3 okruhy	RZP03	2 892	3 499	115,68	138,82	SZP-1	SZN-1	SZP-2	SZN-2-170
4 okruhy	RZP04	3 305	3 999	132,20	158,64	SZP-1	SZN-1	SZP-2	SZN-2-170
5 okruhů	RZP05	3 801	4 599	152,04	182,45	SZP-2	SZN-2	SZP-3	SZN-2-170
6 okruhů	RZP06	4 214	5 099	168,56	202,27	SZP-2	SZN-2	SZP-3	SZN-4-170
7 okruhů	RZP07	4 627	5 599	185,08	222,10	SZP-2	SZN-2	SZP-3	SZN-4-170
8 okruhů	RZP08	4 958	5 999	198,32	237,98	SZP-3	SZN-3	SZP-4	SZN-4-170
9 okruhů	RZP09	5 454	6 599	218,16	261,79	SZP-3	SZN-3	SZP-4	SZN-4-170
10 okruhů	RZP10	6 032	7 299	241,28	289,54	SZP-3	SZN-4	SZP-4	SZN-6-170
11 okruhů	RZP11	6 445	7 798	257,80	309,36	SZP-4	SZN-4	SZP-5	SZN-6-170
12 okruhů	RZP12	6 611	7 999	264,44	317,33	SZP-5	SZN-5	SZP-5	SZN-6-170

RZP-S

Rozdělovač s regulačními šroubeními s průtokoměry a uzavíracími ventily bez kulových kohoutů

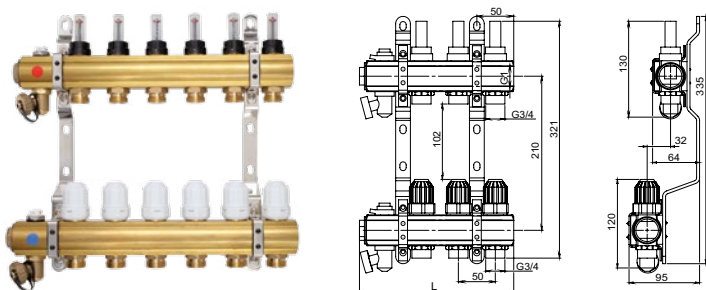

Šroubení pro připojení rozvodů není součástí balení, je třeba je zvolit podle typu potrubí.

Regulační ventily na teplé vodě, uzavírací ventily na studené vodě.

Uzavírací ventily s možností montáže elektrotermické hlavice FTE01, M30x1,5.

Rozdělovač 2-12okruhový vhodný pro podlahové vytápění.

Při montáži do větších objektů se doporučuje montáž se sestavou GM40 kvůli lepšímu hydraulickému vyvážení topných okruhů.

Výstup pro sverně šroubení G3/4"; 2 ks ocelových držáků; 2 ks zátek G1".

Ovzdušňovací ventil G1/2", 2 ks.

vypouštěcí kohout G1/2", 2 ks.

PROVEDENÍ (N)	ZKRATKA	BEZ DPH (Kč)	S DPH (Kč)	bez DPH (€)	s DPH (€)	Podomítková skříň	Nástěnná skříň	Podomítková skříň se sestavou GM	Nástěnná skříň (170) se sestavou GM
2 okruhy	RZP02S	1 983	2 399	79,32	95,18	SZP-0	SZN-0	SZP-1	SZN-2-170
3 okruhy	RZP03S	2 230	2 698	89,20	107,04	SZP-0	SZN-0	SZP-1	SZN-2-170
4 okruhy	RZP04S	2 644	3 199	105,76	126,91	SZP-0	SZN-0	SZP-2	SZN-2-170
5 okruhů	RZP05S	3 140	3 799	125,60	150,72	SZP-1	SZN-1	SZP-2	SZN-2-170
6 okruhů	RZP06S	3 553	4 299	142,12	170,54	SZP-1	SZN-1	SZP-2	SZN-2-170
7 okruhů	RZP07S	3 966	4 799	158,64	190,37	SZP-2	SZN-2	SZP-3	SZN-2-170
8 okruhů	RZP08S	4 297	5 199	171,88	206,26	SZP-2	SZN-2	SZP-3	SZN-4-170
9 okruhů	RZP09S	4 875	5 899	195,00	234,00	SZP-2	SZN-3	SZP-3	SZN-4-170
10 okruhů	RZP10S	5 371	6 499	214,84	257,81	SZP-3	SZN-3	SZP-4	SZN-4-170
11 okruhů	RZP11S	5 784	6 999	231,36	277,63	SZP-3	SZN-3	SZP-4	SZN-4-170
12 okruhů	RZP12S	5 867	7 099	234,68	281,62	SZP-3	SZN-4	SZP-5	SZN-6-170

RO

Rozdělovač s regulačními ventily

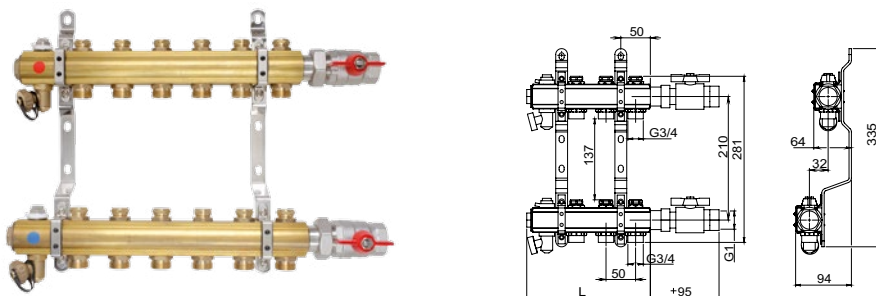

Rozdělovač 2-12okruhový vhodný pro přímé napojení otopných těles.

2 ks ocelových držáků.

2 ks zátek G1".

Výstup pro svěrné šroubení G3/4".

Šroubení pro připojení rozvodů není součástí balení, je třeba je zvolit podle typu potrubí.

Regulační ventily na teplé vodě, uzavírací ventily na studené vodě.

Automatický odvzdušňovací ventil G1/2", 2 ks.

Vypouštěcí kohout G1/2", 2 ks.

Kulový kohout G1", 2 ks.

PROVEDENÍ (N)	ZKRATKA	BEZ DPH (Kč)	S DPH (Kč)	bez DPH (€)	s DPH (€)	Podomítková skříň	Nástěnná skříň	Podomítková skříň se sestavou GM	Nástěnná skříň (170) se sestavou GM
2 okruhy	RO02	1 983	2 399	79,32	95,18	SZP-0	SZN-0	SZP-1	SZN-2-170
3 okruhy	RO03	2 313	2 799	92,52	111,02	SZP-1	SZN-1	SZP-2	SZN-2-170
4 okruhy	RO04	2 644	3 199	105,76	126,91	SZP-1	SZN-1	SZP-2	SZN-2-170
5 okruhů	RO05	2 892	3 499	115,68	138,82	SZP-2	SZN-2	SZP-3	SZN-2-170
6 okruhů	RO06	3 305	3 999	132,20	158,64	SZP-2	SZN-2	SZP-3	SZN-4-170
7 okruhů	RO07	3 553	4 299	142,12	170,54	SZP-2	SZN-2	SZP-3	SZN-4-170
8 okruhů	RO08	3 883	4 698	155,32	186,38	SZP-3	SZN-3	SZP-4	SZN-4-170
9 okruhů	RO09	4 131	4 999	165,24	198,29	SZP-3	SZN-3	SZP-4	SZN-4-170
10 okruhů	RO10	4 462	5 399	178,48	214,18	SZP-3	SZN-4	SZP-4	SZN-6-170
11 okruhů	RO11	4 792	5 798	191,68	230,02	SZP-4	SZN-4	SZP-5	SZN-6-170
12 okruhů	RO12	4 958	5 999	198,32	237,98	SZP-5	SZN-5	SZP-5	SZN-6-170

RO-S

Rozdělovač s regulačními ventily bez kulových kohoutů

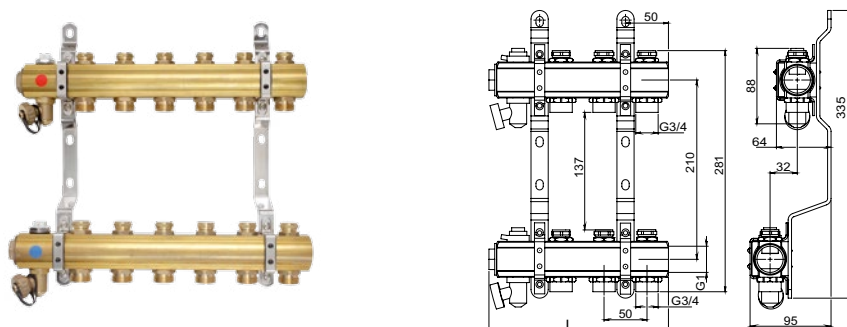

Rozdělovač 2-12 - okruhový vhodný pro přímé napojení otopných těles.

2 ks ocelových držáků.

2 ks zátek G1".

Výstup pro svěrné šroubení G3/4".

Šroubení pro připojení rozvodů není součástí balení, je třeba je zvolit podle typu potrubí.

Regulační ventily na teplé vodě, uzavírací ventily na studené vodě.

Odvzdušňovací ventil G1/2", 2 ks.

Vypouštěcí kohout G1/2", 2 ks.

PROVEDENÍ (N)	ZKRATKA	BEZ DPH (Kč)	S DPH (Kč)	bez DPH (€)	s DPH (€)	Podomítková skříň	Nástěnná skříň	Podomítková skříň se sestavou GM	Nástěnná skříň (170) se sestavou GM
2 okruhy	RO02S	1 404	1 699	56,16	67,39	SZP-0	SZN-0	SZP-1	SZN-2-170
3 okruhy	RO03S	1 652	1 999	66,08	79,30	SZP-0	SZN-0	SZP-1	SZN-2-170
4 okruhy	RO04S	1 983	2 399	79,32	95,18	SZP-0	SZN-0	SZP-2	SZN-2-170
5 okruhů	RO05S	2 230	2 698	89,20	107,04	SZP-1	SZN-1	SZP-2	SZN-2-170
6 okruhů	RO06S	2 561	3 099	102,44	122,93	SZP-1	SZN-1	SZP-2	SZN-2-170
7 okruhů	RO07S	2 892	3 499	115,68	138,82	SZP-2	SZN-2	SZP-3	SZN-2-170
8 okruhů	RO08S	3 222	3 899	128,88	154,66	SZP-2	SZN-2	SZP-3	SZN-4-170
9 okruhů	RO09S	3 553	4 299	142,12	170,54	SZP-2	SZN-3	SZP-3	SZN-4-170
10 okruhů	RO10S	3 801	4 599	152,04	182,45	SZP-3	SZN-3	SZP-4	SZN-4-170
11 okruhů	RO11S	4 131	4 999	165,24	198,29	SZP-3	SZN-3	SZP-4	SZN-4-170
12 okruhů	RO12S	4 297	5 199	171,88	206,26	SZP-3	SZN-4	SZP-5	SZN-6-170

RZ

Rozdělovač s regulačními a uzavíracími ventily

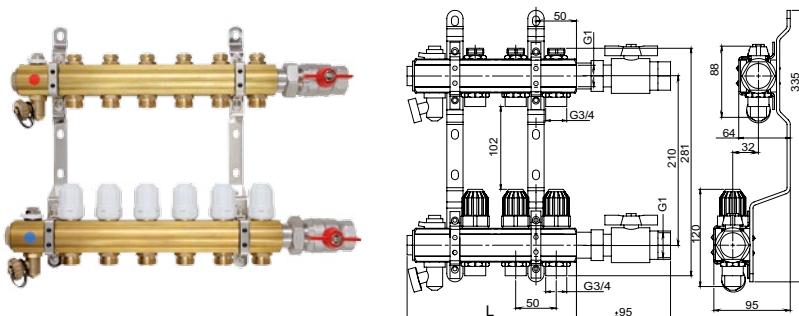

Šroubení pro připojení rozvodů není součástí balení, je třeba je zvolit podle typu potrubí.

Regulační ventily na teplé vodě, uzavírací ventily na studené vodě.

Uzavírací ventily s možností montáže elektrotermické hlavice FTE01, M30x1,5.

Rozdělovač 2-12okruhový vhodný pro podlahové vytápění.

Při montáži do větších objektů se doporučuje montáž se sestavou GM40 kvůli lepšímu hydraulickému vyvážení topných okruhů.

Výstup pro svislé šroubení G3/4"; 2 ks ocelových držáků, 2 ks zátek G1".

Automatický odvzdušňovací ventil G1/2", 2 ks; vypouštěcí kohout G1/2", 2 ks; kulový kohout G1", 2 ks.

PROVEDENÍ (N)	ZKRATKA	BEZ DPH (Kč)	S DPH (Kč)	bez DPH (€)	s DPH (€)	Podomítková skříň	Nástěnná skříň	Podomítková skříň se sestavou GM	Nástěnná skříň (170) se sestavou GM
2 okruhy	RZ02	2 148	2 599	85,92	103,10	SZP-0	SZN-0	SZP-1	SZN-2-170
3 okruhy	RZ03	2 396	2 899	95,84	115,01	SZP-1	SZN-1	SZP-2	SZN-2-170
4 okruhy	RZ04	2 809	3 399	112,36	134,83	SZP-1	SZN-1	SZP-2	SZN-2-170
5 okruhů	RZ05	3 057	3 699	122,28	146,74	SZP-2	SZN-2	SZP-3	SZN-2-170
6 okruhů	RZ06	3 305	3 999	132,20	158,64	SZP-2	SZN-2	SZP-3	SZN-4-170
7 okruhů	RZ07	3 800	4 598	152,00	182,40	SZP-2	SZN-2	SZP-3	SZN-4-170
8 okruhů	RZ08	4 131	4 999	165,24	198,29	SZP-3	SZN-3	SZP-4	SZN-4-170
9 okruhů	RZ09	4 462	5 399	178,48	214,18	SZP-3	SZN-3	SZP-4	SZN-4-170
10 okruhů	RZ10	4 792	5 798	191,68	230,02	SZP-3	SZN-4	SZP-4	SZN-6-170
11 okruhů	RZ11	5 123	6 199	204,92	245,90	SZP-4	SZN-4	SZP-5	SZN-6-170
12 okruhů	RZ12	5 288	6 398	211,52	253,82	SZP-5	SZN-5	SZP-5	SZN-6-170

RZ-S

Rozdělovač s regulačními a uzavíracími ventily bez kulových kohoutů

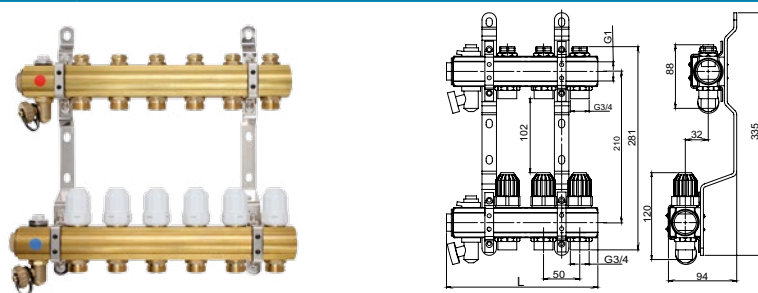

Šroubení pro připojení rozvodů není součástí balení, je třeba je zvolit podle typu potrubí.

Regulační ventily na teplé vodě, uzavírací ventily na studené vodě.

Uzavírací ventily s možností montáže elektrotermické hlavice FTE01, M30x1,5.

Rozdělovač 2-12okruhový vhodný pro podlahové vytápění.

Při montáži do větších objektů se doporučuje montáž se sestavou GM40 kvůli lepšímu hydraulickému vyvážení topných okruhů.

Výstup pro svislé šroubení G3/4"; 2 ks ocelových držáků, 2 ks zátek G1".

Odvzdušňovací ventil G1/2", 2 ks; vypouštěcí kohout G1/2", 2 ks.

PROVEDENÍ (N)	ZKRATKA	BEZ DPH (Kč)	S DPH (Kč)	bez DPH (€)	s DPH (€)	Podomítková skříň	Nástěnná skříň	Podomítková skříň se sestavou GM	Nástěnná skříň (170) se sestavou GM
2 okruhy	RZ02S	1 487	1 799	59,48	71,38	SZP-0	SZN-0	SZP-1	SZN-2-170
3 okruhy	RZ03S	1 735	2 099	69,40	83,28	SZP-0	SZN-0	SZP-1	SZN-2-170
4 okruhy	RZ04S	2 148	2 599	85,92	103,10	SZP-0	SZN-0	SZP-2	SZN-2-170
5 okruhů	RZ05S	2 396	2 899	95,84	115,01	SZP-1	SZN-1	SZP-2	SZN-2-170
6 okruhů	RZ06S	2 644	3 199	105,76	126,91	SZP-1	SZN-1	SZP-2	SZN-2-170
7 okruhů	RZ07S	3 140	3 799	125,60	150,72	SZP-2	SZN-2	SZP-3	SZN-2-170
8 okruhů	RZ08S	3 470	4 199	138,80	166,56	SZP-2	SZN-2	SZP-3	SZN-4-170
9 okruhů	RZ09S	3 800	4 598	152,00	182,40	SZP-2	SZN-3	SZP-3	SZN-4-170
10 okruhů	RZ10S	4 131	4 999	165,24	198,29	SZP-3	SZN-3	SZP-4	SZN-4-170
11 okruhů	RZ11S	4 462	5 399	178,48	214,18	SZP-3	SZN-3	SZP-4	SZN-4-170
12 okruhů	RZ12S	4 627	5 599	185,08	222,10	SZP-3	SZN-4	SZP-5	SZN-6-170

SN-RZP-S

Nerezový rozdělovač s regulačními a uzavíracími ventily s kulovými kohouty

NEW

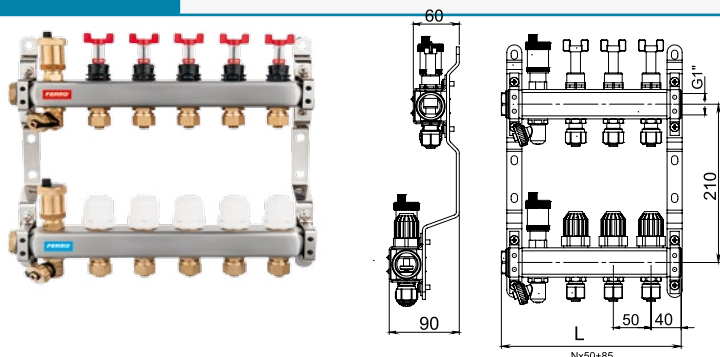

Součástí dodávky jsou svěrná šroubení ZL15ALPEX.

Regulační ventily na teplé vodě, uzavírací ventily na studené vodě.

Uzavírací ventily s možností montáže elektrotermické hlavice FTE01, M30x1,5.

Rozdělovač 2-12okruhový vhodný pro podlahové vytápění.

Při montáži do větších objektů se doporučuje montáž se sestavou GM40 kvůli lepšímu hydraulickému vyvážení topných okruhů.

Výstup pro svěrné šroubení G1/2"; 2 ks ocelových držáků; 2 ks zátek G1"

Ovzdušňovací ventil G1/2", 2 ks; vypouštěcí kohout G1/2", 2 ks.

PROVEDENÍ (N)	ZKRATKA	BEZ DPH (Kč)	S DPH (Kč)	BEZ DPH (€)	S DPH (€)	Podomítková skříň	Nástěnná skříň	Podomítková skříň se sestavou GM	Nástěnná skříň (170) se sestavou GM
2 okruhy	SN-RZP02S	1 652	1 999	66,08	79,30	SZP-0	SZN-0	SZP-0	SZN-2-170
3 okruhy	SN-RZP03S	1 983	2 399	79,32	95,18	SZP-0	SZN-0	SZP-0	SZN-2-170
4 okruhy	SN-RZP04S	2 396	2 899	95,84	115,01	SZP-0	SZN-0	SZP-1	SZN-2-170
5 okruhů	SN-RZP05S	2 809	3 399	112,36	134,83	SZP-0	SZN-0	SZP-1	SZN-2-170
6 okruhů	SN-RZP06S	3 222	3 899	128,88	154,66	SZP-1	SZN-1	SZP-2	SZN-2-170
7 okruhů	SN-RZP07S	3 635	4 398	145,40	174,48	SZP-2	SZN-1	SZP-2	SZN-2-170
8 okruhů	SN-RZP08S	4 049	4 899	161,96	194,35	SZP-2	SZN-2	SZP-3	SZN-2-170
9 okruhů	SN-RZP09S	4 462	5 399	178,48	214,18	SZP-3	SZN-2	SZP-3	SZN-4-170
10 okruhů	SN-RZP10S	4 875	5 899	195,00	234,00	SZP-3	SZN-2	SZP-3	SZN-4-170
11 okruhů	SN-RZP11S	5 288	6 398	211,52	253,82	SZP-3	SZN-3	SZP-4	SZN-4-170
12 okruhů	SN-RZP12S	5 536	6 699	221,44	265,73	SZP-4	SZN-3	SZP-4	SZN-4-170

SN-ROU-S

Nerezový rozdělovač s regulačními mechanickými ventily

NEW

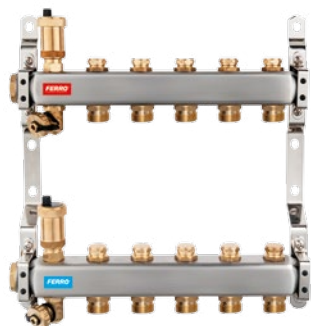

Rozdělovač 2-12okruhový vhodný pro přímé napojení otopných těles.

2 ks ocelových držáků; 2 ks zátek G1"; 2 ks automatických odvzdušňovacích ventilů G1/2"; 2 ks vypouštěcích kohoutů G1/2".

Výstup pro svěrné šroubení G3/4".

Šroubení pro připojení rozvodů není součástí balení, je třeba zvolit podle typu potrubí. Regulační ventily na teplé vodě, uzavírací ventily na studené vodě.

PROVEDENÍ (N)	ZKRATKA	BEZ DPH (Kč)	S DPH (Kč)	BEZ DPH (€)	S DPH (€)	Podomítková skříň	Nástěnná skříň	Podomítková skříň se sestavou GM	Nástěnná skříň (170) se sestavou GM
2 okruhy	SN-ROU02S	1 404	1 699	56,16	67,39	SZP-0	SZN-0	SZP-0	SZN-2-170
3 okruhy	SN-ROU03S	1 652	1 999	66,08	79,30	SZP-0	SZN-0	SZP-0	SZN-2-170
4 okruhy	SN-ROU04S	1 983	2 399	79,32	95,18	SZP-0	SZN-0	SZP-1	SZN-2-170
5 okruhů	SN-ROU05S	2 230	2 698	89,20	107,04	SZP-0	SZN-0	SZP-1	SZN-2-170
6 okruhů	SN-ROU06S	2 561	3 099	102,44	122,93	SZP-1	SZN-1	SZP-2	SZN-2-170
7 okruhů	SN-ROU07S	2 892	3 499	115,68	138,82	SZP-2	SZN-1	SZP-2	SZN-2-170
8 okruhů	SN-ROU08S	3 140	3 799	125,60	150,72	SZP-2	SZN-2	SZP-3	SZN-2-170
9 okruhů	SN-ROU09S	3 470	4 199	138,80	166,56	SZP-3	SZN-2	SZP-3	SZN-4-170
10 okruhů	SN-ROU10S	3 718	4 499	148,72	178,46	SZP-3	SZN-2	SZP-3	SZN-4-170
11 okruhů	SN-ROU11S	3 966	4 799	158,64	190,37	SZP-3	SZN-3	SZP-4	SZN-4-170
12 okruhů	SN-ROU12S	4 297	5 199	171,88	206,26	SZP-4	SZN-3	SZP-4	SZN-4-170

SN-RZPU-S

Nerezový rozdělovač s průtokoměry a uzavíracími ventily

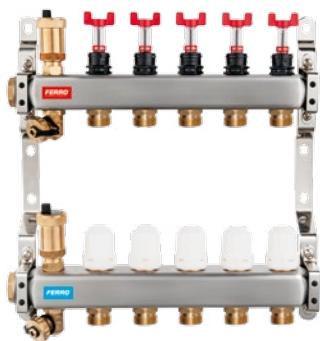

Rozdělovač 2-12okruhový vhodný pro podlahové vytápění.

Při montáži do větších objektů se doporučuje montáž se sestavou GM40GPA kvůli lepšímu hydraulickému vyvážení topných okruhů. Regulační ventily na teplé vodě, uzavírací ventily na studené vodě. Uzavírací ventily s možností montáže elektrotermické hlavice FTE01. Výstup pro svěrné šroubení G3/4". Šroubení pro připojení rozvodů není součástí balení, je třeba zvolit podle typu potrubí.

2 ks ocelových držáků; 2 ks zátek G1"; 2ks automatických odvzdušňovacích ventilů G1/2"; 2 ks vypouštěcích kohoutů G1/2".

PROVEDENÍ (N)	ZKRATKA	BEZ DPH (Kč)	S DPH (Kč)	BEZ DPH (€)	S DPH (€)	Podomítková skříň	Nástěnná skříň	Podomítková skříň se sestavou GM	Nástěnná skříň (170) se sestavou GM
2 okruhy	SN-RZPU02S	1 652	1 999	66,08	79,30	SZP-0	SZN-0	SZP-0	SZN-2-170
3 okruhy	SN-RZPU03S	1 983	2 399	79,32	95,18	SZP-0	SZN-0	SZP-0	SZN-2-170
4 okruhy	SN-RZPU04S	2 396	2 899	95,84	115,01	SZP-0	SZN-0	SZP-1	SZN-2-170
5 okruhů	SN-RZPU05S	2 809	3 399	112,36	134,83	SZP-0	SZN-0	SZP-1	SZN-2-170
6 okruhů	SN-RZPU06S	3 140	3 799	125,60	150,72	SZP-1	SZN-1	SZP-2	SZN-2-170
7 okruhů	SN-RZPU07S	3 553	4 299	142,12	170,54	SZP-2	SZN-1	SZP-2	SZN-2-170
8 okruhů	SN-RZPU08S	3 966	4 799	158,64	190,37	SZP-2	SZN-2	SZP-3	SZN-2-170
9 okruhů	SN-RZPU09S	4 379	5 299	175,16	210,19	SZP-3	SZN-2	SZP-3	SZN-4-170
10 okruhů	SN-RZPU10S	4 792	5 798	191,68	230,02	SZP-3	SZN-2	SZP-3	SZN-4-170
11 okruhů	SN-RZPU11S	5 123	6 199	204,92	245,90	SZP-3	SZN-3	SZP-4	SZN-4-170
12 okruhů	SN-RZPU12S	5536	6 699	221,44	265,73	SZP-4	SZN-3	SZP-4	SZN-4-170

Pracovní parametry rozdělovačů:

Rozsah pracovních teplot rozdělovačů bez vyvažovacích ventilů:	max, 90° C
Maximální pracovní tlak rozdělovačů bez vyvažovacích ventilů:	1,0 MPa (10 bar)
Rozsah pracovních teplot rozdělovačů vybavených vyvažovacími ventily:	max, 70° C
Maximální pracovní tlak rozdělovačů vybavených vyvažovacími ventily:	0,6 MPa (6 bar)

Identifikace a popis výrobků, vymezení způsobu použití výrobků ve stavbě:

Rozdělovače pro systémy centrálního (ústředního) vytápění typy RO, RZ, RZP, RPN, RP a 457 se používají pro regulaci topných výkonů v okruzích podlahového vytápění a rozvodů vody.

Obě dvě části tzn. sběrač i rozdělovač jsou vyrobeny z mosazi CuZn40Pb2, vybaveny G1" připojením (vnitřní trubkový závit podle ISO 228) a osazeny jednotlivými komponenty dle typu a použití.

Jsou vyráběny v provedení pro připojení od 2 do 12 větví (topných okruhů).

Sety rozdělovačů jsou rozebíratelně upevněny na kovových podpěrách, zajišťující jejich komplexnost, s otvory umožňujícími jejich upevnění k pevnému podkladu.

Všechny typy rozdělovačů jsou určeny pro montáž s přírady vlevo nebo vpravo.

RZ, RZP, RZ-S, RZP-S, SN-RZP-S, SN-RZPU-S



Hydraulická charakteristika pro jeden výstup sběrače

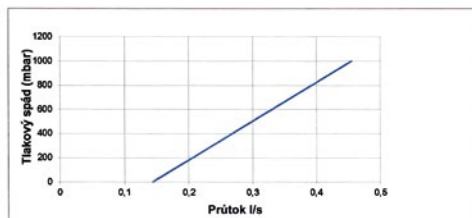

Průtok = 0,455 l/s
Kvs = 1,64 (m³·h⁻¹)

RO, RZ, RO-S, RZ-S, SN-ROU-S



Hydraulická charakteristika pro jeden výstup rozdělovače s regulačními ventily

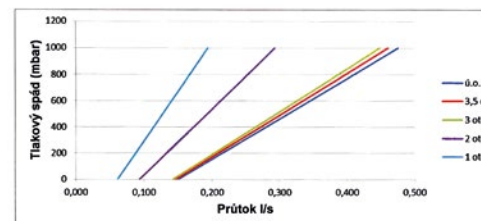

Pozice	1 otáčka	2 otáčky	3 otáčky	3,5 otáčky	Úplně otevřený (max)
Průtok (l/s)	0,194	0,293	0,448	0,460	0,475
Kv (m³·h⁻¹)	0,70	1,05	1,61	1,86	1,71

SN-RZP-S, SN-RZPU-S



Hydraulická charakteristika pro jeden výstup rozdělovače s průtokoměry

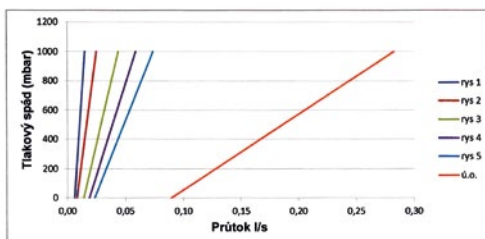

Pozice	Ryska 1	Ryska 2	Ryska 3	Ryska 4	Ryska 5	Úplně otevřený (max)
Průtok (l/s)	0,015	0,025	0,044	0,059	0,074	0,283
Kv (m³·h⁻¹)	0,05	0,09	0,16	0,21	0,27	1,02

RZP-S, RZP



Hydraulická charakteristika pro jeden výstup rozdělovače s průtokoměry

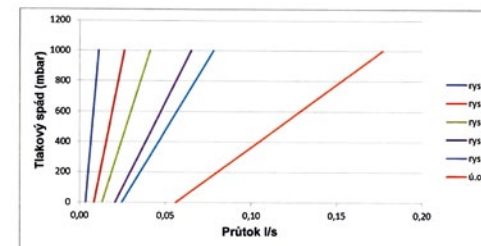

Pozice	Ryska 1	Ryska 2	Ryska 3	Ryska 4	Ryska 5	Úplně otevřený (max)
Průtok (l/s)	0,011	0,026	0,041	0,065	0,078	0,177
Kv (m³·h⁻¹)	0,04	0,09	0,15	0,23	0,28	0,84

PŘÍKLAD INSTALACE KOMBINOVANÉHO PŘIPOJENÍ
PODLAHOVÉHO VYTÁPĚNÍ S TRADIČNÍM
SYSTÉMEM RADIÁTORŮ

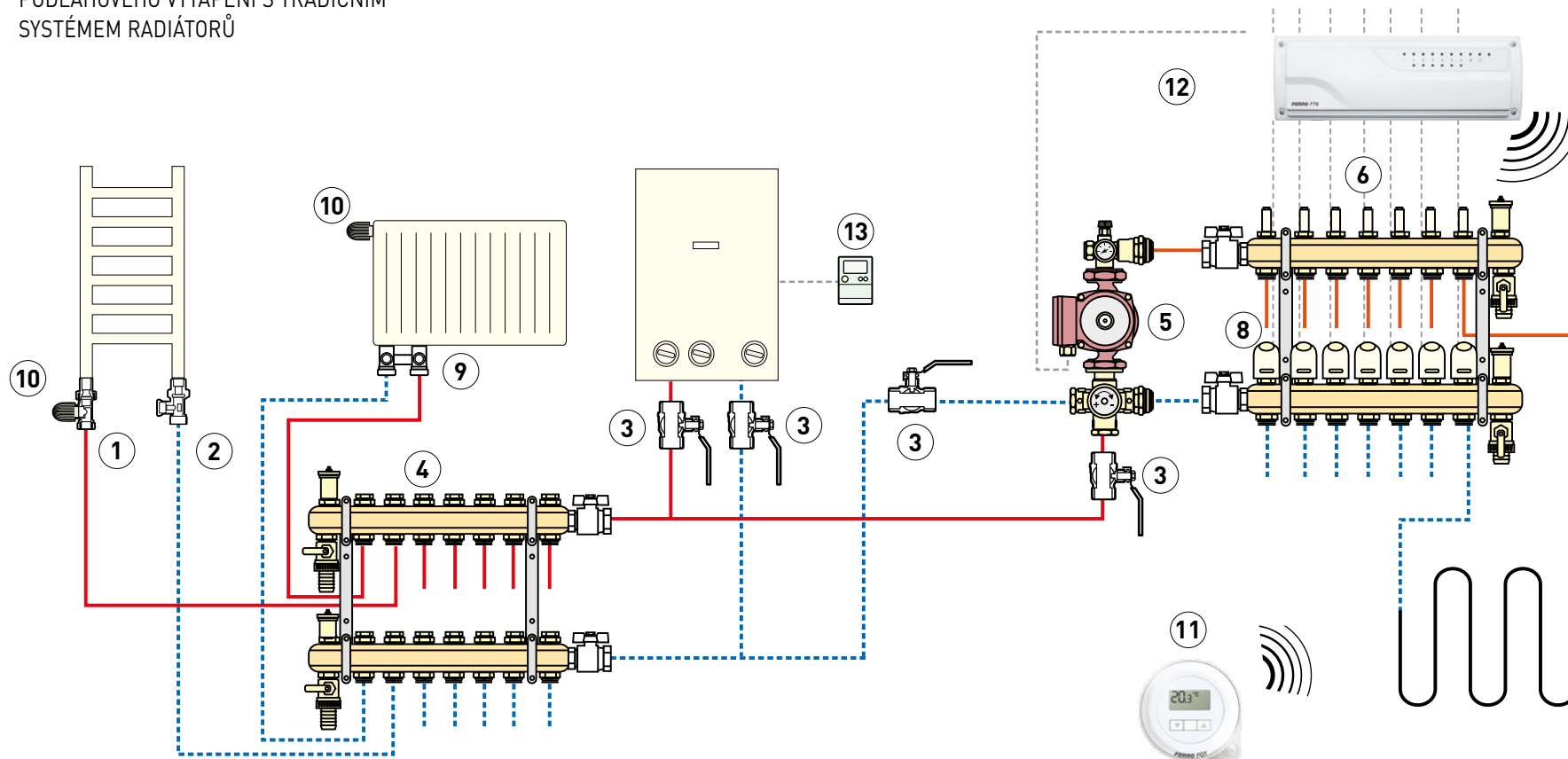

- | | |
|--|--------------------------------|
| ① Termostatický kohout | ⑧ Elektrotermická hlavice |
| ② Zpětný ventil | ⑨ Radiátorový uzavírací ventil |
| ③ Uzavírací ventil | ⑩ Termostatická hlavice |
| ④ Rozdělovač RO | ⑪ Programovatelný termostat |
| ⑤ Sestava pro rozdělovač GM-WP + W0203 | ⑫ Centrální svorkovnice |
| ⑥ Rozdělovač RZP | ⑬ Elektronický regulátor kotle |
| ⑦ Otopné těleso | |

GM-WP

Sestava pro rozdělovač s čerpadlem G1"

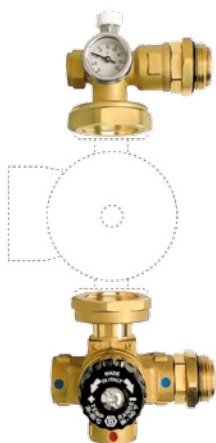

4-cestný termostatický ventil s připojením 3/4"
s regulací teploty otopné vody v rozsahu 30-60 °C
teploměr 0-80 °C
ruční odvzdušňovací ventil
Vhodný pro montáž na rozdělovače RZ a RZP
v případě vytápění rozsáhlejších prostor,

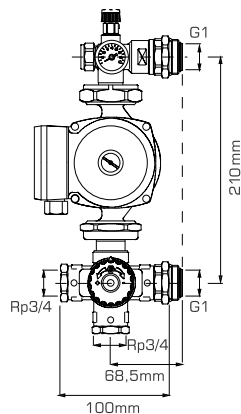

Zkratka	bez DPH (Kč)	s DPH (Kč)	bez DPH (€)	s DPH (€)
GM-WP	4 958	5 999	198,32	237,98

FT6

Centrální svorkovnice pro otopné systémy



Provedení RX má modul pro bezdrátovou komunikaci s termostatem FQ1TXT

Práce v topných nebo klimatizačních systémech,
Řízení až 6-ti topných okruhů,
Možnost připojení modulů do série pro zvýšení počtu okruhů,
Řízení oběhového čerpadla,
Řízení provozu kotle,
Napájení: 230 V 50 Hz,
Maximální zatížení (součet): 3 A,
Rozměry (Š x V x H) mm: 270 x 95 x 50,

Zkratka	bez DPH (Kč)	s DPH (Kč)	bez DPH (€)	s DPH (€)
FT6	2 478	2 998	99,12	118,94
FT6RX	3 553	4 299	142,12	170,54

GM40GPA

Sestava pro rozdělovač s čerpadlem G1"



4-cestný termostatický ventil s připojením 3/4"
s regulací teploty otopné vody v rozsahu 30-60 °C
oběhové čerpadlo 25-40/130mm (W0603)
teploměr 0-80 °C
ruční odvzdušňovací ventil
Vhodný pro montáž na rozdělovače RZ a RZP
v případě vytápění rozsáhlejších prostor,

Zkratka	bez DPH (Kč)	s DPH (Kč)	bez DPH (€)	s DPH (€)
GM40GPA	8 264	9 999	330,56	396,67

FQ1

Elektronický pokojový termostat denní



Napájení: 2x AA baterie,
Teplotní rozsah
od 5 °C do 30 °C ,
Citlivost 0,2 °C / 0,5 °C,

Maximální ovládaný proud - 5 A,
Provedení TXT má modul pro bezdrátovou komunikaci se svorkovnicí FT6RX

Zkratka	bez DPH (Kč)	s DPH (Kč)	bez DPH (€)	s DPH (€)
FQ1	826	999	33,04	39,65
FQ1TXT6	1 652	1 999	66,08	79,30

SZN

Skříň rozdělovače nástěnná



Světlost otvoru je o 25 mm menší než šířka skříně,

velikost	Zkratka	bez DPH (Kč)	s DPH (Kč)	bez DPH (€)	s DPH (€)
380/580/120	SZN-0	1 073	1 298	42,92	51,50
480/580/120	SZN-1	1 156	1 399	46,24	55,49
610/580/120	SZN-2	1 321	1 598	52,84	63,41
755/580/120	SZN-3	1 404	1 699	56,16	67,39
840/580/120	SZN-4	1 487	1 799	59,48	71,38
1010/580/120	SZN-5	1 652	1 999	66,08	79,30

Skříň je vhodná pro rozdělovač se sestavou GM40GPA

Světlost otvoru je o 25 mm menší než šířka skříně,

velikost	Zkratka	bez DPH (Kč)	s DPH (Kč)	bez DPH (€)	s DPH (€)
610/580/170	SZN-2-170	1 487	1 799	59,48	71,38
840/580/170	SZN-4-170	1 735	2 099	69,40	83,28
1095/580/170	SZN-6-170	2 478	2 998	99,12	119,94



SZP

Skříň rozdělovače podomítková



Skříň je dodávána v minimální přepravní hloubce 110 mm, před montáží lze hloubku nastavit v rozsahu 110 - 175 mm (v závislosti na typu rozdělovače, čerpadla, příslušenství), Světlost otvoru je o 35 mm menší než šířka skříně,

velikost	Zkratka	bez DPH (Kč)	s DPH (Kč)	bez DPH (€)	s DPH (€)
380/575-665/110-175	SZP-0	1 156	1 399	46,24	55,49
480/575-665/110-175	SZP-1	1 239	1 499	49,56	59,47
610/575-665/110-175	SZP-2	1 404	1 699	56,16	67,39
760/575-665/110-175	SZP-3	1 569	1 898	62,76	75,31
840/575-665/110-175	SZP-4	1 652	1 999	66,08	79,30
1010/575-665/110-175	SZP-5	1 735	2 099	69,40	83,28

FTE01

Elektrotermická hlavice pro rozdělovače



Napájení: 230 V, 50 Hz,
Rozpínací (bez napětí uzavřena),
Připojení M30 x 1,5 mm
zdvih - 3 - 5 mm,
Stupeň krytí - IP54
Třída ochrany: II,
Setrvačnost cca 3 minuty,
Maximální příkon - 2 W,
Pracovní teplota od -5 °C do 60 °C,

Zkratka	bez DPH (Kč)	s DPH (Kč)	bez DPH (€)	s DPH (€)
FTE01	578	699	23,12	27,74

ŘEZ MOSAZNÝM ROZDĚLOVAČEM

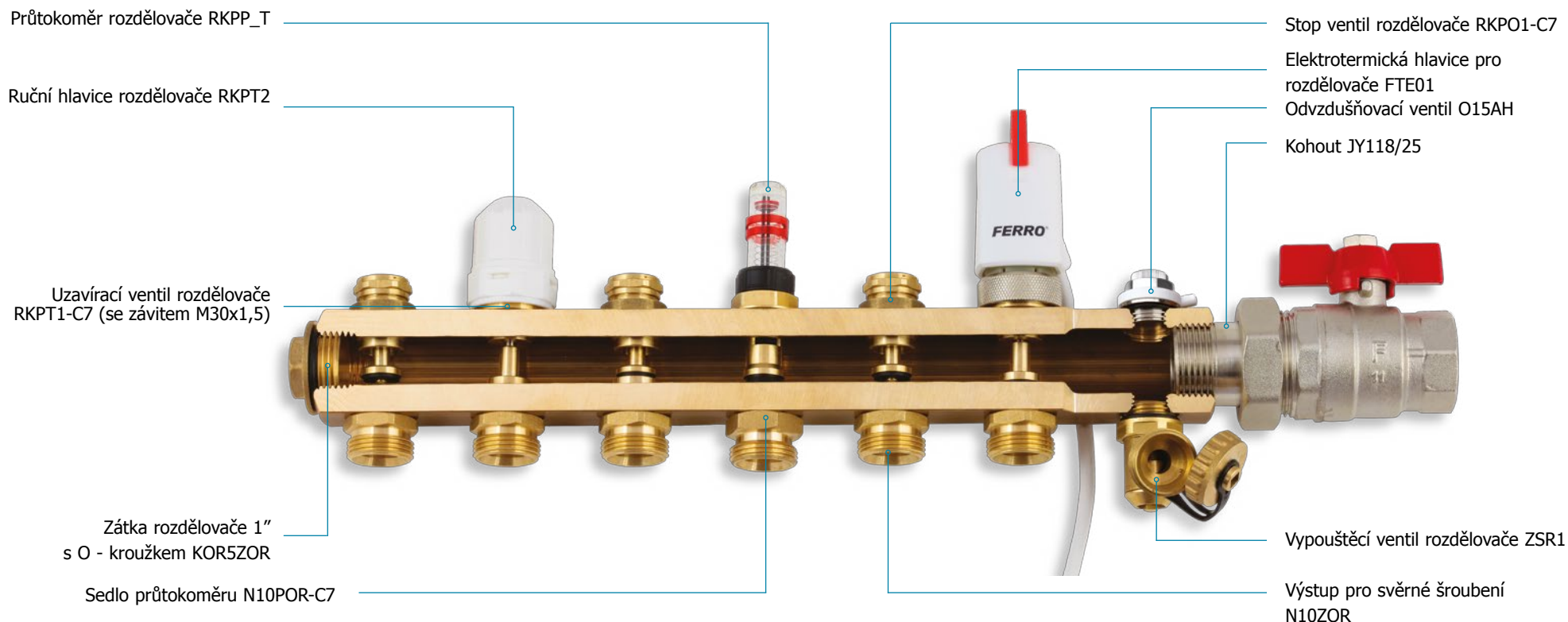

Tabulka náhradních dílů pro mosazné rozdělovače

Zkratka	Název	Poznámka	bez DPH (Kč)	s DPH (Kč)	bez DPH (€)	s DPH (€)
RKPT1-C7	Uzavírací ventil rozdělovače 1/2" - C7	RKPT1 je určen pro profil C12 vysoký 42 mm	82	99	3,28	3,94
RKPT2	Ruční hlavice rozdělovače 1/2"		24	29	0,96	1,15
RKPO1 - C7	Stop ventil rozdělovače 1/2" C7	RKPO1 je určen pro profil C12 vysoký 42 mm	49	59	1,96	2,35
RKPP_T	Průtokoměr rozdělovače 1/2" - horní díl	RKPP_C7NEW je určen pro profil C7NEW a nerezový profil	164	198	6,56	7,87
O15AH	Odvzdušňovací ventil 1/2" automatický		123	149	4,92	5,90
JY118/25 (KS3)	Kulový kohout se šroubením 1" KS3		313	379	12,52	15,02
KOR5ZOR	Zátka rozdělovače 1" s O-kroužkem		32	39	1,28	1,54
N10POR-C7	Sedlo průtokoměru 1/2" spodní díl	N10POR je určen pro profil C12 vysoký 42 mm, N10PORS je pro 39 mm profil osazený komponenty s připojením na 3/4", N10POR-C7NEW je pro 39 mm profil C7NEW a nerezový profil vysoký 39 mm	49	59	1,96	2,35
N10ZOR	Výstup pro svěrné šroubení 3/4"x1/2" redukce pro rozdělovač	N10ZOR-C7NEW (má jiný rozměr 1/2"x1/2") je určen pro profil C7NEW vysoký 39 mm a nerezový profil vysoký 39 mm	49	59	1,96	2,35
ZSR1	Vypouštěcí ventil rozdělovače 1/2"		73	88	2,92	3,50

Profil C7,
C7NEW

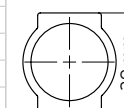

Profil C12

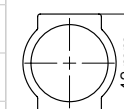

* Elektrotermická hlavice pro rozdělovače FTE01 není standardně osazována

ŘEZ NEREZOVÝM ROZDĚLOVAČEM

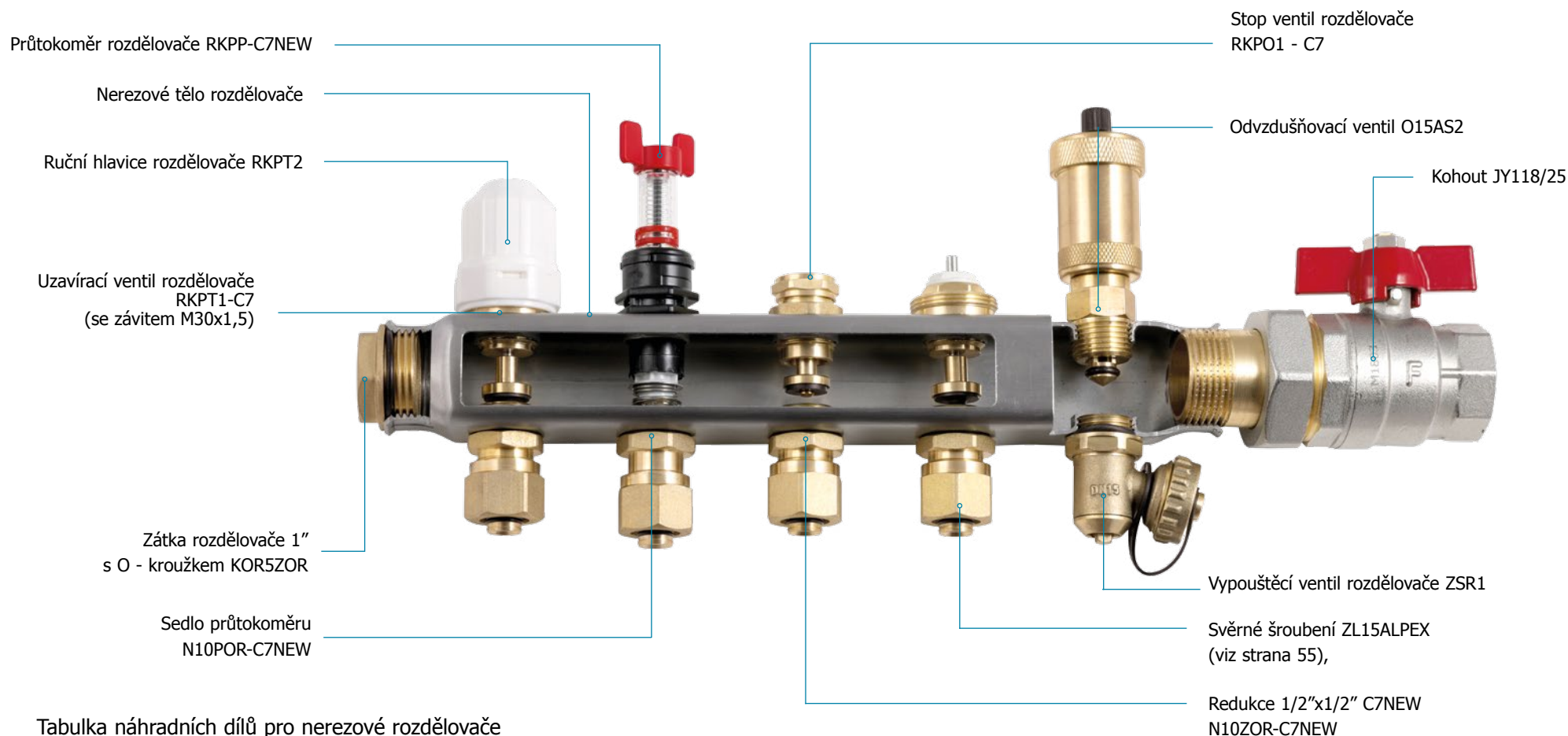

Tabulka náhradních dílů pro nerezové rozdělovače

Zkratka	Název	Poznámka	bez DPH (Kč)	s DPH (Kč)	bez DPH (€)	s DPH (€)
RKPT1-C7	Uzavírací ventil rozdělovače 1/2" - C7		82	99	3,28	3,94
RKPT2	Ruční hlavice rozdělovače 1/2"		24	29	0,96	1,15
RKPP_C7NEW	Průtokoměr rozdělovače 1/2" - horní díl C7NEW	Je určen i pro profil C7NEW	115	139	4,60	5,52
RKPO1 - C7	Stop ventil rozdělovače 1/2" C7		49	59	1,96	2,35
O15AS2	Automatický odvzdušňovací ventil se zpětným ventilem 1/2"		123	149	4,92	5,90
JY118/25 (KS3)	Kulový kohout se šroubením 1" KS3		313	379	12,52	15,02
KOR5ZOR	Zátka rozdělovače 1" s O-kroužkem		32	39	1,28	1,54
N10POR-C7NEW	Sedlo průtokoměru 1/2" spodní díl	Je určen i pro profil C7NEW	36	44	1,44	1,73
N10ZOR-C7NEW	Redukce 1/2"x1/2" C7NEW	Je určen i pro profil C7NEW	36	44	1,44	1,73
ZL15ALPEX	Šroubení 1/2" pro trubky AL-PEX 16x2 mm	Je určeno i pro profil C7NEW	73	88	2,92	3,50
ZSR1	Vypouštěcí ventil rozdělovače 1/2"		73	88	2,92	3,50

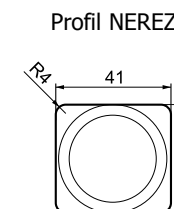

RKPP-SET39

Průtokoměr + sedlo (sada C7)

NEW

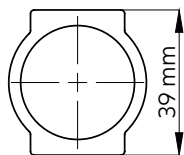

Zkratka	bez DPH (Kč)	s DPH (Kč)	bez DPH (€)	s DPH (€)
RKPP-SET39	206	249	8,24	9,89

RKPT-SET39

Term. ventil + redukce (sada C7)

NEW

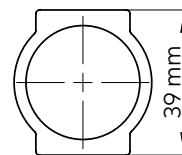

Zkratka	bez DPH (Kč)	s DPH (Kč)	bez DPH (€)	s DPH (€)
RKPT-SET39	107	129	4,28	5,14

RKPO-SET39

Stop ventil + redukce (sada C7)

NEW

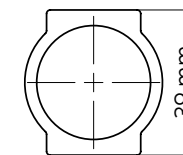

Zkratka	bez DPH (Kč)	s DPH (Kč)	bez DPH (€)	s DPH (€)
RKPO-SET39	90	109	3,60	4,32

RKPP-SET42

Průtokoměr + sedlo (sada C12)

NEW

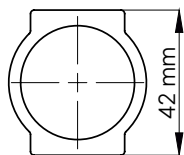

Zkratka	bez DPH (Kč)	s DPH (Kč)	bez DPH (€)	s DPH (€)
RKPP-SET42	206	249	8,24	9,89

RKPT-SET42

Term. ventil + redukce (sada C12)

NEW

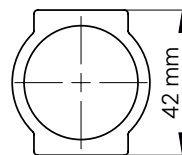

Zkratka	bez DPH (Kč)	s DPH (Kč)	bez DPH (€)	s DPH (€)
RKPT-SET42	107	129	4,28	5,14

RKPO-SET42

Stop ventil + redukce (sada C12)

NEW

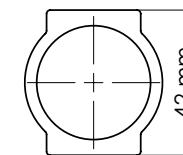

Zkratka	bez DPH (Kč)	s DPH (Kč)	bez DPH (€)	s DPH (€)
RKPO-SET42	90	109	3,60	4,32

67841612Y Šroubení 3/4" pro trubky PEX 16x2 mm

Balení obsahuje 2 sady
připojení 3/4"
pro plastové potrubí 16 x 2 mm



Zkratka	bez DPH (Kč)	s DPH (Kč)	bez DPH (€)	s DPH (€)
67841612Y	90	109	3,60	4,32

67861612Y Šroubení 3/4" pro trubky AL-PEX 16x2 mm

Balení obsahuje 2 sady,
Připojení 3/4" ,
Pro vícevrstvé potrubí 16 x 2 mm



Zkratka	bez DPH (Kč)	s DPH (Kč)	bez DPH (€)	s DPH (€)
67861612Y	90	109	3,60	4,32

67761500Y Šroubení 3/4" pro měděné trubky 15 mm

Balení obsahuje 2 sady,
Připojení 3/4"
Pro měděné trubky 15 mm,



Zkratka	bez DPH (Kč)	s DPH (Kč)	bez DPH (€)	s DPH (€)
67761500Y	82	99	3,28	3,94

ZL15PEX Šroubení 1/2" pro trubky PEX 16x2 mm



Zkratka	bez DPH (Kč)	s DPH (Kč)	bez DPH (€)	s DPH (€)
ZL15PEX	73	88	2,92	3,50

ZL15ALPEX Šroubení 1/2" pro trubky AL-PEX 16x2 mm



Zkratka	bez DPH (Kč)	s DPH (Kč)	bez DPH (€)	s DPH (€)
ZL15ALPEX	73	88	2,92	3,50

ZL15CU15 Šroubení 1/2" pro měděné trubky 15 mm



Zkratka	bez DPH (Kč)	s DPH (Kč)	bez DPH (€)	s DPH (€)
ZL15CU15	53	64	2,12	2,54

Zkratka	Profil	Název	Poznámka	bez DPH (Kč)	s DPH (Kč)	bez DPH (€)	s DPH (€)
RKPP_T	C12	Průtokoměr rozdělovače 1/2" - horní díl	Je určen i pro profil C7	164	198	6,56	7,87
RKPO1	C12	Stop ventil rozdělovače 1/2"		49	59	1,96	2,35
RKPT2	C12	Ruční hlavice rozdělovače 1/2"	Je určena pro všechny typy profilů	24	29	0,96	1,15
KOR5ZOR	C12	Zátka rozdělovače 1" s O-kroužkem	Je určena pro všechny typy profilů	32	39	1,28	1,54
N10ZOR	C12	3/4"x1/2" redukce pro rozdělovač		49	59	1,96	2,35
ZSR1	C12	Vypouštěcí ventil rozdělovače 1/2"	Je určen pro všechny typy profilů	73	88	2,92	3,50
O15AH	C12	Odvzdušňovací ventil 1/2" automatický		123	149	4,92	5,90
LC5Y	C12	Držák rozdělovače, kompletní jedna strana	Je určen pro všechny typy profilů	131	159	5,24	6,29
RKPT1	C12	Uzavírací ventil rozdělovače 1/2"		82	99	3,28	3,94
N10POR	C12	Sedlo průtokoměru 1/2" spodní díl		49	59	1,96	2,35
RKPO1-C7	C7	Stop ventil rozdělovače 1/2", C7	Je určen i pro profil C7NEW	49	59	1,96	2,35
RKPT1-C7	C7	Uzavírací ventil rozdělovače, C7	Je určen i pro profil C7NEW	82	99	3,28	3,94
N10POR-C7	C7	Sedlo průtokoměru 1/2" spodní díl, C7		49	59	1,96	2,35
RKPP_C7NEW	C7NEW	Průtokoměr rozdělovače 1/2" - horní díl, C7NEW	Je určen i pro nerezový profil	115	139	4,60	5,52
N10POR-C7NEW	C7NEW	Sedlo průtokoměru 1/2" spodní díl, C7NEW	Je určeno i pro nerezový profil	36	44	1,44	1,73
N10ZOR-C7NEW	C7NEW	Redukce 1/2"x1/2", C7NEW	Je určena i pro nerezový profil	36	44	1,44	1,73
O25ZSR-C7NEW	C7NEW	Odvzdušňovací a vypouštěcí ventil 1", C7NEW		222	269	8,88	10,66
N10PORS	SN (nerezový)	Sedlo průtokoměru 1/2"-3/4", zkrácené	Pouze pro speciální rozdělovače osazené komponenty s připojením na 3/4"	49	59	1,96	2,35
O15AS2	SN (nerezový)	Automatický odvzdušňovací ventil se zpětným ventilem 1/2"		123	149	4,92	5,90
TR-C7NEW	všechny typy	T-kus 1/2" x1" x1/2"	Doplňk k rozdělovačům	82	99	3,28	3,94
MR-SET	všechny typy	Excentr 1" - balení po 2 ks	Doplňk k rozdělovačům	288	348	11,52	13,82

NEW

NEW

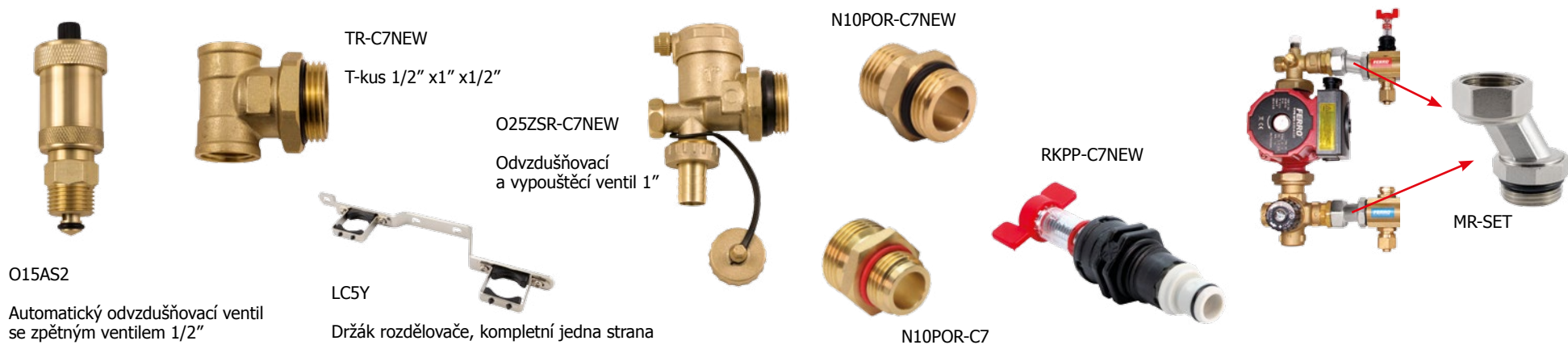

OT

Elektrická topná tyč



Zkratka	Příkon	bez DPH (Kč)	s DPH (Kč)	bez DPH (€)	s DPH (€)
OT/200	200W	991	1 199	39,96	47,95
OT/300	300W	991	1 199	39,96	47,95
OT/400	400W	991	1 199	39,96	47,95
OT/500	500W	991	1 199	39,96	47,95
OT/800	800W	991	1 199	39,96	47,95

T-KUS

K otopnému tělesu



Zkratka	Příkon	bez DPH (Kč)	s DPH (Kč)	bez DPH (€)	s DPH (€)
T-KUS,0	chrom	247	299	9,96	11,95
T-KUS,1	bílá	247	299	9,96	11,95

TT

Elektrická topná tyč s regulátorem



Zkratka	Příkon	bez DPH (Kč)	s DPH (Kč)	bez DPH (€)	s DPH (€)
TT/200	200W	1 983	2 399	79,32	95,18
TT/300	300W	1 983	2 399	79,32	95,18
TT/400	400W	1 983	2 399	79,32	95,18
TT/500	500W	1 983	2 399	79,32	95,18
TT/800	800W	1 983	2 399	79,32	95,18

450R-600R

Otopné těleso bílé - rovné



Průměr trubek 22 mm.
Stojiny D - profil 30 x 40 mm.
Součástí tělesa je zátka,
zátka s odvzdušněním
a 4 ks montážních úchytů.

Provedení	Zkratka	bez DPH (Kč)	s DPH (Kč)	bez DPH (€)	s DPH (€)
rovný-bílý	450/900/R,1	1 321	1 598	52,84	63,41
rovný-bílý	450/1200/R,1	1 487	1 799	59,48	71,38
rovný-bílý	450/1600/R,1	1 900	2 299	76,00	91,20
rovný-bílý	450/1800/R,1	2 478	2 998	99,12	118,94
rovný-bílý	600/900/R,1	1 404	1 699	56,16	67,39
rovný-bílý	600/1200/R,1	1 652	1 999	66,08	79,30
rovný-bílý	600/1600/R,1	2 065	2 499	82,60	99,12
rovný-bílý	600/1800/R,1	2 644	3 199	105,76	126,91

450-600

Otopné těleso bílé - oblé



Průměr trubek 22 mm.
Stojiny D - profil 30 x 40 mm.
Součástí tělesa je zátka,
zátka s odvzdušněním
a 4 ks montážních úchytů.

Provedení	Zkratka	bez DPH (Kč)	s DPH (Kč)	bez DPH (€)	s DPH (€)
oblý-bílý	450/900,1	1 404	1 699	56,16	67,39
oblý-bílý	450/1200,1	1 569	1 898	62,76	75,31
oblý-bílý	450/1600,1	2 065	2 499	82,60	99,12
oblý-bílý	450/1800,1	2 478	2 998	99,12	118,94
oblý-bílý	600/900,1	1 487	1 799	59,48	71,38
oblý-bílý	600/1200,1	1 735	2 099	69,40	83,28
oblý-bílý	600/1600,1	2 230	2 698	89,20	107,04
oblý-bílý	600/1800,1	2 809	3 399	112,36	134,83

450R-600R

Otopné těleso chromové - rovné



Průměr trubek 22 mm.
Stojiny D - profil 30 x 40 mm.
Součástí tělesa je zátka,
zátka s odvzdušněním
a 4 ks montážních úchytů.

Provedení	Zkratka	bez DPH (Kč)	s DPH (Kč)	bez DPH (€)	s DPH (€)
rovný-chrom	450/1200/R,0	2 809	3 399	112,36	134,83
rovný-chrom	450/1600/R,0	3 718	4 499	148,72	178,46
rovný-chrom	600/1200/R,0	3 718	4 499	148,72	178,46
rovný-chrom	600/1600/R,0	4 462	5 399	178,48	214,18
rovný-chrom	600/1800/R,0	5 371	6 499	214,84	257,81

450-600

Otopné těleso chromové - oblé



Průměr trubek 22 mm.
Stojiny D - profil 30 x 40 mm.
Součástí tělesa je zátka,
zátka s odvzdušněním
a 4 ks montážních úchytů.

Provedení	Zkratka	bez DPH (Kč)	s DPH (Kč)	bez DPH (€)	s DPH (€)
oblý-chrom	450/1200,0	2 809	3 399	112,36	134,83
oblý-chrom	450/1600,0	3 718	4 499	148,72	178,46
oblý-chrom	600/1200,0	3 718	4 499	148,72	178,46
oblý-chrom	600/1600,0	4 462	5 399	178,48	214,18
oblý-chrom	600/1800,0	5 371	6 499	214,84	257,81