

FERRO[®]
GRUPA FERRO

novaservis[®]
QUALITY & DESIGN

INSTALATÉRSKÝ PROGRAM

Technické listy

09/2018



Oběhová čerpadla WEBERMAN

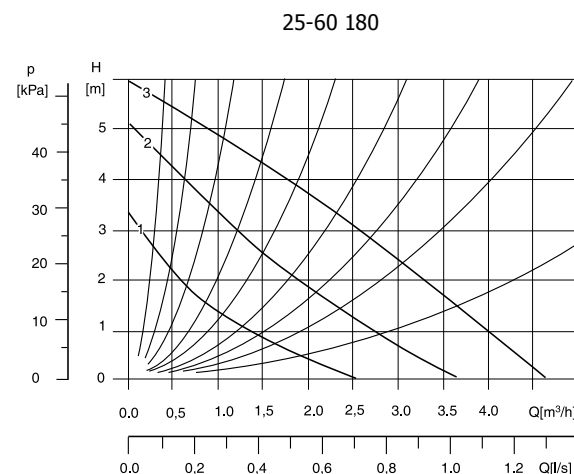
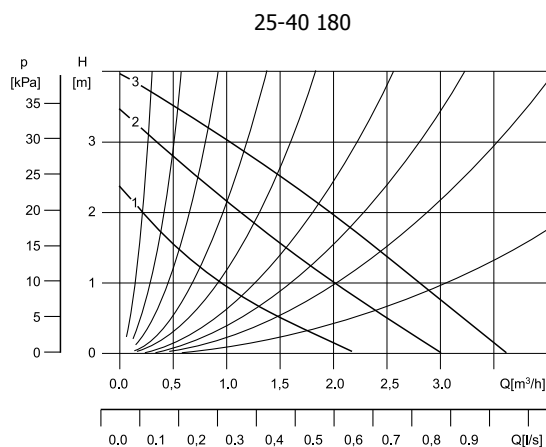

Cena	bez DPH	s DPH
W0201		
CZK	1 652	1 999
EUR	66,08	79,30
W0202		
CZK	1 652	1 999
EUR	66,64	79,97

Kód	W0201	W0202
Typ	25-40 180	25-60 180
Rozsah provozu	0,2 - 3,5 m ³ /h	0,2 - 4,5 m ³ /h
Výtláčná výška	max. 3,8 m	max. 5,5 m
Teplota média	min. +2 °C, max. +110 °C	min. +2 °C, max. +110 °C
Druh čerpané kapaliny	čistá bez pevných látek, neobsahující olej nebo minerální látky, viskozita a chemické parametry podobné vodě	
Maximální tlak	10 bar	10 bar
Třída ochrany	IP 44	IP 44
Třída izolace	H	H
Kabelová průchodka	PG 11	PG 11
Instalace	s osou hřídele ve vodorovné poloze, instalační krabice nesmí být pod osou	
Napájení	50-60 Hz, ~230V	50-60 Hz, ~230V
El. příkon (I,II,III)	35/45/65 W	55/70/100 W
Stavební délka	180 mm	180 mm
Připojovací závit	6/4"	6/4"
Pracovní teplota prostředí	min. +2 °C, max. +40 °C	min. +2 °C, max. +40 °C

Oběhová čerpadla WEBERMAN

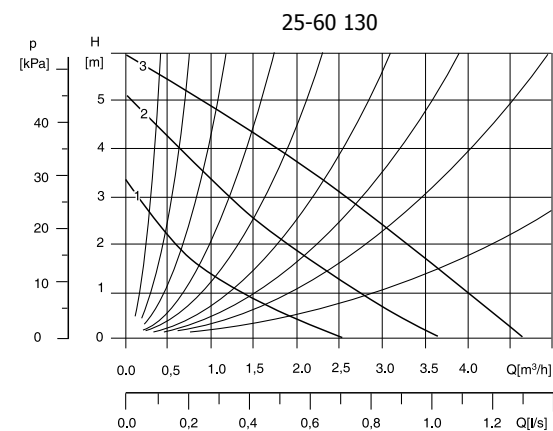
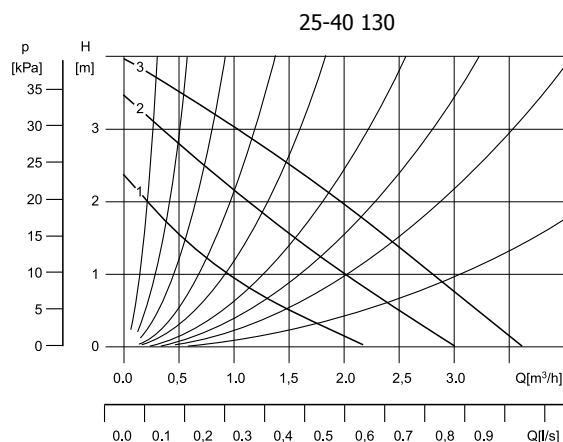

Cena	bez DPH	s DPH
W0203		
CZK	1 652	1 999
EUR	66,08	79,30
W0204		
CZK	1 652	1 999
EUR	66,64	79,97

Kód	W0203	W0204
Typ	25-40 130	25-60 130
Rozsah provozu	0,2 - 3,5 m ³ /h	0,2 - 4,5 m ³ /h
Výtlačná výška	max. 3,8 m	max. 5,5 m
Teplota média	min. +2 °C, max. +110 °C	min. +2 °C, max. +110 °C
Druh čerpané kapaliny	čistá bez pevných látek, neobsahující olej nebo minerální látky, viskozita a chemické parametry podobné vodě	
Maximální tlak	10 bar	10 bar
Třída ochrany	IP 44	IP 44
Třída izolace	H	H
Kabelová průchodka	PG 11	PG 11
Instalace	s osou hřídele ve vodorovné poloze, instalační krabice nesmí být pod osou	
Napájení	50-60 Hz, ~230V	50-60 Hz, ~230V
El. příkon (I,II,III)	35/45/65 W	55/70/100 W
Stavební délka	130 mm	130 mm
Připojovací závit	6/4"	6/4"
Pracovní teplota prostředí	min. +2 °C, max. +40 °C	min. +2 °C, max. +40 °C

Oběhová čerpadla WEBERMAN s elektronickou regulací do vytápěcích a solárních systémů



25-40 180 W0601/0603

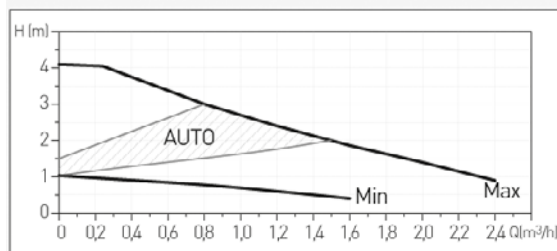
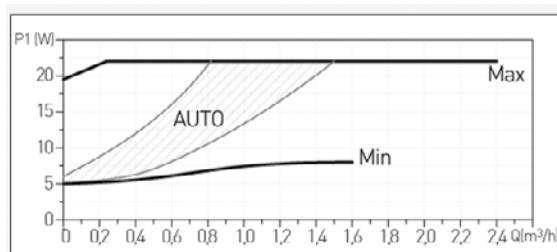

Cena	bez DPH	s DPH
W0601		
CZK	3 305	3 999
EUR	132,20	158,64
W0603		
CZK	3 305	3 999
EUR	132,20	158,64



25-60 180 W0602/0604

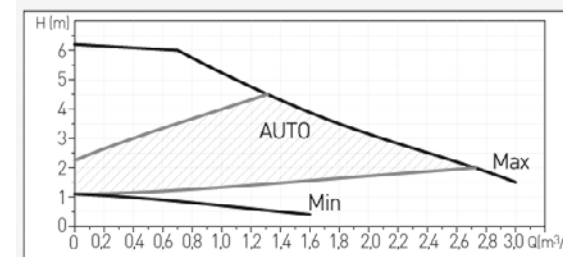
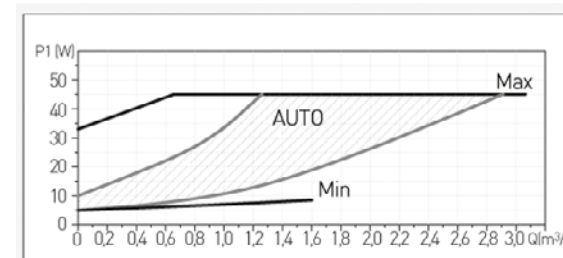

Cena	bez DPH	s DPH
W0602		
CZK	3 305	3 999
EUR	132,20	158,64
W0604		
CZK	3 305	3 999
EUR	132,20	158,64

Kód	W0601 / W0603	W0602 / W0604
Typ	25-40 180	25-60 180
Rozsah provozu	0,2 - 2,4 m³/h	0,2 - 3 m³/h
Výtlačná výška	max. 4,1 m	max. 6,2 m
Teplota média	min. +2 °C, max. +110 °C	min. +2 °C, max. +110 °C
Druh čerpané kapaliny	čistá bez pevných látek, neobsahující olej nebo minerální látky, viskozita a chemické parametry podobné vodě	
Maximální tlak	10 bar	10 bar
Třída ochrany	IP 42	IP 42
Třída izolace	H	H
Instalace	s osou hřídele ve vodorovné poloze, instalační krabice nesmí být pod osou	
Napájení	1×230V +6%/-10%,50/60Hz,PE	1×230V +6%/-10%,50/60Hz,PE
El. příkon	5-22 W	5-45 W
Stavební délka	180 mm /130 mm	180 mm /130 mm
Připojovací závit	6/4"	6/4"
Pracovní teplota prostředí	min. 0 °C, max. +40 °C	min. 0 °C, max. +40 °C

Cirkulační čerpadlo pro teplou pitnou vodu

W0101

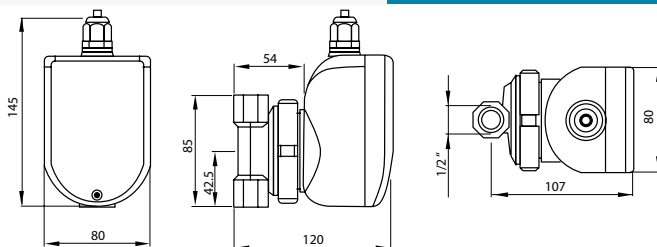

Pro montáž do cirkulačního potrubí teplé vody.

Cena	bez DPH	s DPH
CZK	2 065	2 499
EUR	82,60	99,12

Kód	W0101
Typ	CP 15-1.5
Rozsah provozu	0,1 - 0,7 m ³ /h
Výtlačná výška	max. 1,3 m
Teplota média	min. +2 °C, max. +95 °C
Druh čerpané kapaliny	pitná voda / pitná voda
Maximální tlak	10 bar
Třída ochrany	IP 42
Třída izolace	F
Napájení	50-60 Hz, ~230V
El. příkon	28 W
Stavební délka	85 mm
Připojovací závit	G 1/2"
Pracovní teplota prostředí	min. +2 °C, max. +40 °C

Manometr

M6304A

- tělo hliníkové - práškově lakováno
- kryt: ABS s vysokou pevností, odolný proti poškrábání
- třída přesnosti: 2,5
- průměr těla: 63 mm
- rozsah tlaku: 0-4 bar
- připojení: 1/4" vzadu



Cena	bez DPH	s DPH
CZK	82	99
EUR	3,28	3,94

Manometr

M6304R

- tělo hliníkové - práškově lakováno
- kryt: ABS s vysokou pevností, odolný proti poškrábání
- třída přesnosti: 2,5
- průměr těla: 63 mm
- rozsah tlaku: 0-4 bar
- připojení: 1/4" boční (spodní)



Cena	bez DPH	s DPH
CZK	82	99
EUR	3,28	3,94

Manometr

M6306A

- tělo hliníkové - práškově lakováno
- kryt: ABS s vysokou pevností, odolný proti poškrábání
- třída přesnosti: 2,5
- průměr těla: 63 mm
- rozsah tlaku: 0-6 bar
- připojení: 1/4" vzadu



Cena	bez DPH	s DPH
CZK	82	99
EUR	3,28	3,94

Manometr

M6306R

- tělo hliníkové - práškově lakováno
- kryt: ABS s vysokou pevností, odolný proti poškrábání
- třída přesnosti: 2,5
- průměr těla: 63 mm
- rozsah tlaku: 0-6 bar
- připojení: 1/4" boční (spodní)



Cena	bez DPH	s DPH
CZK	82	99
EUR	3,28	3,94

Manometr

M6310A

- tělo hliníkové - práškově lakováno
- kryt: ABS s vysokou pevností, odolný proti poškrábání
- třída přesnosti: 2,5
- průměr těla: 63 mm
- rozsah tlaku: 0-10 bar
- připojení: 1/4" vzadu



Cena	bez DPH	s DPH
CZK	82	99
EUR	3,28	3,94

Manometr

M6310R

- tělo hliníkové - práškově lakováno
- kryt: ABS s vysokou pevností, odolný proti poškrábání
- třída přesnosti: 2,5
- průměr těla: 63 mm
- rozsah tlaku: 0-10 bar
- připojení: 1/4" boční (spodní)



Cena	bez DPH	s DPH
CZK	82	99
EUR	3,28	3,94

Termomanometr

TM63A

- tělo hliníkové - práškově lakováno
- kryt: ABS s vysokou pevností, odolný proti poškrábání
- bimetalický teploměr
- připojení: mosazné 1/2" vzadu
- rozsah teploty: 0-120 °C
- rozsah tlaku: 0-6 bar
- průměr těla: 63 mm



Cena	bez DPH	s DPH
CZK	247	299
EUR	9,88	11,86

Teploměr

T63120A

- pozinkované ocelové tělo
- kryt: materiál odolný proti poškrábání
- kryt hliníkový - práškově lakován
- bimetalický teploměr
- průměr těla: 63 mm
- rozsah: 0-120 °C
- připojení: mosazná jímka 40 mm - 1/2" vzadu



Cena	bez DPH	s DPH
CZK	90	109
EUR	3,60	4,32

Termomanometr

TM80R

- tělo hliníkové - práškově lakováno
- kryt: ABS s vysokou pevností, odolný proti poškrábání
- bimetalický teploměr
- připojení: mosazné 1/2" boční (spodní)
- rozsah teploty: 0-120 °C
- rozsah tlaku: 0-6 bar
- průměr těla: 80 mm



Cena	bez DPH	s DPH
CZK	247	299
EUR	9,88	11,86

Teploměr

T80120A

- pozinkované ocelové tělo
- kryt: materiál odolný proti poškrábání
- kryt hliníkový - práškově lakován
- bimetalický teploměr
- průměr těla: 80 mm
- rozsah: 0-120 °C
- připojení: mosazná jímka 40 mm - 1/2" vzadu



Cena	bez DPH	s DPH
CZK	107	129
EUR	4,28	5,14

Teploměr hliníkový přímý do 150 °C

TK12150/TK34150

- tělo hliníkové
- připojení: mosazné 1/2" / 3/4" (spodní)
- rozsah teploty: 0-150 °C
- pro kotle na pevné paliva



	Cena	bez DPH	s DPH
TK12150 (1/2")	CZK	197	238
	EUR	7,88	9,46
TK34150 (3/4")	CZK	197	238
	EUR	7,88	9,46

Teploměr

T100120A

- pozinkované ocelové tělo
- kryt: materiál odolný proti poškrábání
- kryt hliníkový - práškově lakován
- bimetalický teploměr
- průměr těla: 100 mm
- rozsah: 0-120 °C
- připojení: mosazná jímka 40 mm - 1/2" vzadu



Cena	bez DPH	s DPH
CZK	123	149
EUR	4,92	5,90

Vodoměry na teplou a studenou vodu

CSDDAC



			bez DPH (Kč)	s DPH (Kč)	bez DPH (€)	s DPH (€)
Jednotokový vodoměr antimagnetický pro teplou vodu	1/2"	CSDS15ACPLUS	495	599	19,96	23,95
	3/4"	CSDS20ACPLUS	578	699	23,28	27,94
Jednotokový vodoměr antimagnetický pro studenou vodu	1/2"	CSDS15AFPLUS	495	599	19,96	23,95
	3/4"	CSDS20AFPLUS	578	699	23,28	27,94

TECHNICKÉ ÚDAJE

průměr	[mm]	15 (1/2")	20 (3/4")
stavební délka	[mm]	110	130
provozní parametry dle směrnice 2004/22/EC			
Q ₃	m ³ /h	≤ 2,50	≤ 4,0
Q ₄	m ³ /h	≤ 3,13	≤ 5,0
orientace		H V	H V
Q ₂	l/h	≥ 40,0 ≥ 80,0	≥ 64,0 ≥ 128,0
Q ₁	l/h	≥ 25,0 ≥ 50,0	≥ 40,0 ≥ 80,0
poměr Q ₂ /Q ₁		1,6	1,6
poměr Q ₄ /Q ₃		1,25	1,25
max. přípustná odchylka v rozsahu Q ₁ a Q ₂ ±5 %			
max. přípustná odchylka v rozsahu Q ₂ (včetně) a Q ₄		±2 % pro vodu o teplotě ≤30 °C	
		±3 % pro vodu o teplotě >30 °C	
teplotní třída T50 a T30/90			
třída izolační citlivosti U0-D0 (bez nutnosti použití přímočarých potrubí)			
mez rozběhu	l/h	10	12
třída tlakové ztráty	bar	ΔP 63	ΔP 40
provozní tlak	bar	16	16
max. odečet	m ³	100 000	100 000
minimální odečet	l	0,05	0,05
hmotnost	kg	0,45	0,50

- průměr osy lopatkového kola 2,5 mm
- vysoká antimagnetická ochrana
- samočistící efekt
- odolné proti poškození vodním rázem
- konstrukce v souladu s ISO 4064
- přenos pomocí suchoběžné magnetické spojky
- montážní poloha horizontální i vertikální

Kulový kohout EK



Typ:	EK - redukovaný průtok	Médium:	pitná voda
Max. pracovní tlak:	1,6 MPa	Materiál:	mosaz CW617N
Pracovní teplota média:	5 - 100 °C		

Kulový kohout JY

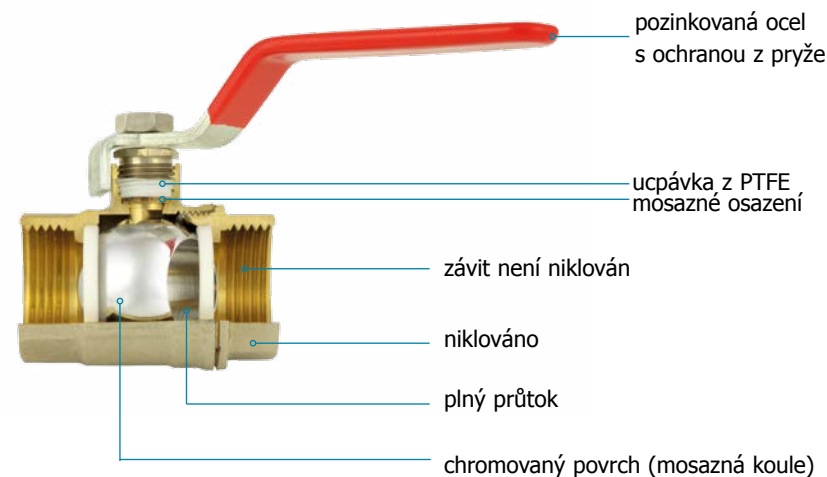

Typ:	JY - plný průtok	Médium:	pitná voda
Max. pracovní tlak:	2,5 MPa	Materiál:	mosaz CW617N
Pracovní teplota média:	5 - 100 °C		

Kulový kohout LU HERKULES

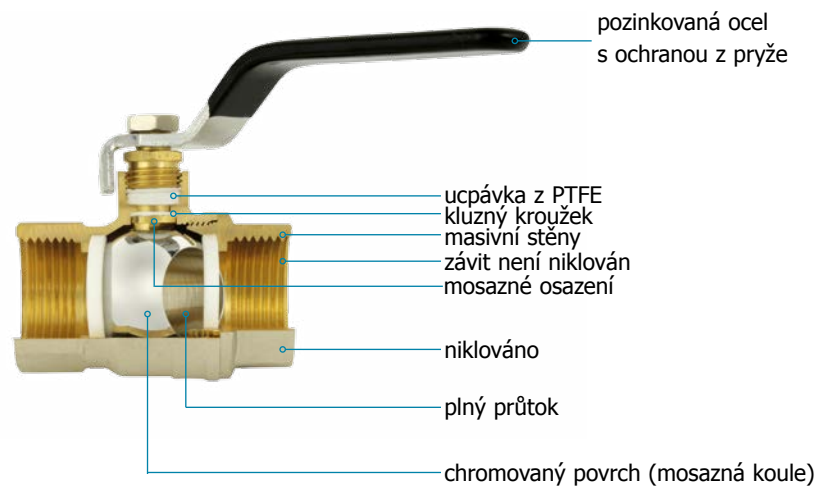

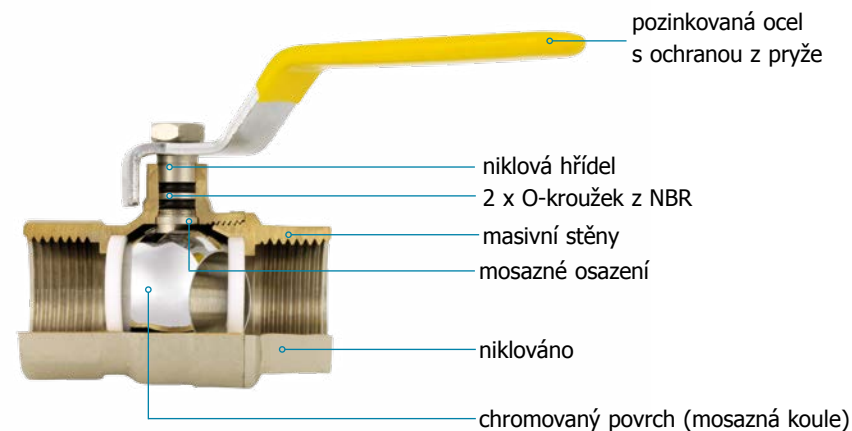

Typ:	LU - plný průtok	Médium:	pitná voda, glykol 50%
Max. pracovní tlak:	4 MPa	Materiál:	mosaz CW617N
Pracovní teplota média:	5 - 140 °C		

Kulový kohout PL



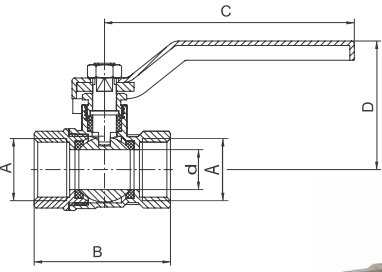

Typ:	PL - plynový kohout	Médium:	plyny 1.3. třídy dle EN 437
Tlaková třída:	MOP 5 (0,5 MPa)	Materiál:	mosaz CW617N
Teplotní třída:	T2 (-20 °C ÷ 60 °C)		

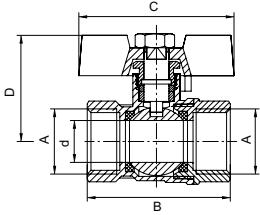

EK137			Kulový kohout - páka										
DN	d [mm]	p _{nom} [MPa]	A [cal]	B [mm]	C [mm]	D [mm]	Rozměr	Zkratka	balení [ks]	bez DPH (Kč)	s DPH (Kč)	bez DPH (€)	s DPH (€)
15	13,5	1,6	1/2	45	85	43,5	1/2"	EK137/15	15	65	79	2,60	3,12
20	17	1,6	3/4	52	85	46	3/4"	EK137/20	12	90	109	3,60	4,32
25	21,5	1,6	1	63	96	50,5	1"	EK137/25	10	148	179	5,92	7,10
32	27	1,6	5/4	70,2	111	61,4	5/4"	EK137/32	9	230	278	9,20	11,04
40	35,5	1,6	6/4	81,6	148	67,6	6/4"	EK137/40	4	412	499	16,48	19,78
50	44,50	1,6	2	95,6	148	74,9	2"	EK137/50	2	578	699	23,12	27,74

EK115			Kulový kohout - motýlek										
DN	d [mm]	p _{nom} [MPa]	A [cal]	B [mm]	C [mm]	D [mm]	Rozměr	Zkratka	balení [ks]	bez DPH (Kč)	s DPH (Kč)	bez DPH (€)	s DPH (€)
15	13,5	1,6	1/2	46	49	38	1/2"	EK115/15	24	65	79	2,60	3,12
20	17	1,6	3/4	52	49	40	3/4"	EK115/20	18	90	109	3,60	4,32
25	21,5	1,6	1	62	62	48	1"	EK115/25	10	148	179	5,92	7,10

EK113			Kulový kohout - motýlek										
DN	d [mm]	p _{nom} [MPa]	A [cal]	B [mm]	C [mm]	D [mm]	Rozměr	Zkratka	balení [ks]	bez DPH (Kč)	s DPH (Kč)	bez DPH (€)	s DPH (€)
15	13,5	1,6	1/2	50,8	50	38	1/2"	EK113/15	18	73	88	2,92	3,50
20	17	1,6	3/4	57,5	50	40,5	3/4"	EK113/20	18	107	129	4,28	5,14
25	21,5	1,6	1	70	62	48,7	1"	EK113/25	10	164	198	6,56	7,87

JY1129		Kulový plnopřůtočný kohout s vypouštěním - páka																
DN	d [mm]	p _{nom} [MPa]	A [cal]	C [mm]	D [mm]	F [mm]	G [mm]	H [mm]	I [mm]	J [mm]	Rozměr	Zkratka	balení [ks]	bez DPH (Kč)	s DPH (Kč)	bez DPH (€)	s DPH (€)	
15	14,5	1,6	G 1/2	52	11	95	50	61	35	25	1/2"	JY1129/15	6	156	189	6,24	7,49	
20	19	1,6	G 3/4	60	12	105	52	67	42	31	3/4"	JY1129/20	6	164	198	6,64	7,97	
25	24,5	1,6	G 1	70	14	121	61	73	45	37	1"	JY1129/25	4	247	299	9,88	11,86	
32	31	1,6	G 1 1/4	80	15	123	67	82	49	46,5	5/4"	JY1129/32	6	371	449	14,84	17,81	
40	39	1,6	G 1 1/2	91	16	151	81	90	53	54	6/4"	JY1129/40	2	528	639	21,12	25,34	
50	49	1,6	G 2	107	18	151	88	102	59	66	2"	JY1129/50	1	826	999	33,28	39,94	

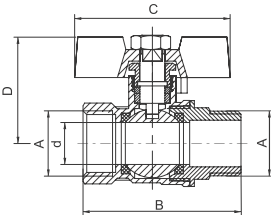

EK116		Kulový kohout s připojením čidla - motýlek											
DN	d [mm]	p _{nom} [MPa]	A [cal]	B [mm]	C [mm]	D [mm]	Rozměr	Zkratka	balení [ks]	bez DPH (Kč)	s DPH (Kč)	bez DPH (€)	s DPH (€)
15	14,5	1,6	1/2	78	49,8	10	1/2"	EK116/15		107	129	4,28	5,14
20	19	1,6	3/4	83,6	57	13	3/4"	EK116/20		156	189	6,24	7,49

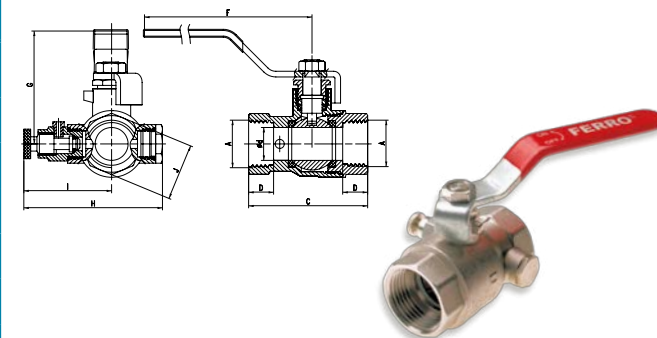

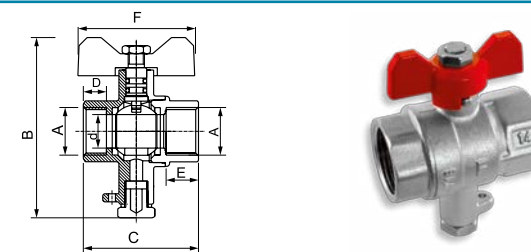
Max. pracovní tlak 1,6 MPa Pracovní teplota média 5 - 100 °C Médium: horká voda, studená voda Materiál tělesa a koule: mosaz CW614N Povrch koule: chrom	Dřík s maticí Těsnění koule: teflon PTFE Těsnění dříku: teflon PTFE	Typy: s páčkou: 1/2" - 2" s motýlkem a kombinací vnitřní závit - vnitřní závit: 1/2" - 1" s motýlkem a kombinací vnější závit - vnitřní závit: 1/2" - 1"
---	---	---

JY137 Kulový plnopřůtočný kohout - páka

DN	d [mm]	p _{nom} [MPa]	A [cal]	B [mm]	C [mm]	D [mm]	Rozměr	Zkratka	balení [ks]	bez DPH (Kč)	s DPH (Kč)	bez DPH (€)	s DPH (€)
10	10	2,5	3/8	42	84	42	3/8"	JY137/10	20	65	79	2,60	3,12
15	15	2,5	1/2	50	104	50	1/2"	JY137/15	12	82	99	3,28	3,94
20	20	2,5	3/4	55	104	53	3/4"	JY137/20	10	107	129	4,28	5,14
25	25	2,5	1	66,6	121	60	1"	JY137/25	8	164	198	6,56	7,87
32	32	2,5	5/4	75,7	123	65	5/4"	JY137/32	8	280	339	11,20	13,44
40	40	2,5	6/4	87	151	80	6/4"	JY137/40	4	412	499	16,48	19,78
50	50	2,5	2	102	151	87	2"	JY137/50	2	660	799	26,40	31,68
65	65	2,5	2 1/2	133	246	109	2 1/2"	JY137/65	1	1 404	1 699	56,16	67,39
80	80	2,5	3	148	246	117	3"	JY137/80	1	2 065	2 499	82,60	99,12
100	100	2,5	4	171	273	132	4"	JY137/100	1	2 892	3 499	115,68	138,82

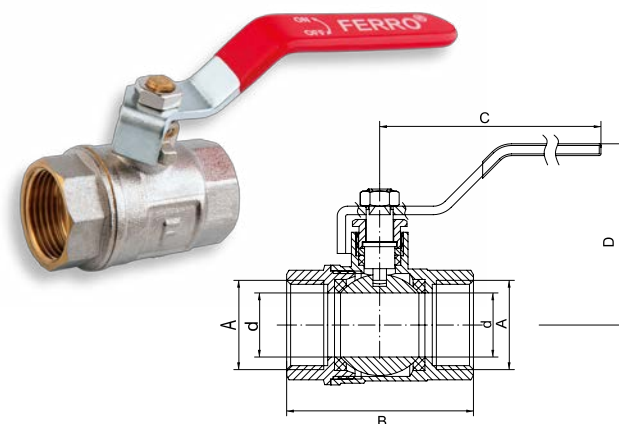
JY1127 Kulový plnopřůtočný kohout s vypouštěním

DN	d [mm]	p _{nom} [MPa]	A [cal]	B [mm]	C [mm]	D [mm]	E [mm]	Rozměr	Zkratka	balení [ks]	bez DPH (Kč)	s DPH (Kč)	bez DPH (€)	s DPH (€)
15	14,5	2,5	1/2	52	80	105	50	1/2"	JY1127/15	8	156	189	6,24	7,49
20	19	2,5	3/4	60	86	105	52	3/4"	JY1127/20	6	164	198	6,64	7,97
25	24,5	2,5	1	70	92	121	61	1"	JY1127/25	4	247	299	9,88	11,86
32	31	2,5	5/4	80	101	123	67	5/4"	JY1127/32	2	371	449	14,84	17,81
40	39	2,5	6/2	91	109	151	81	6/4"	JY1127/40	2	528	639	21,12	25,34
50	49	2,5	2	107	121	151	88	2"	JY1127/50	2	826	999	33,28	39,94

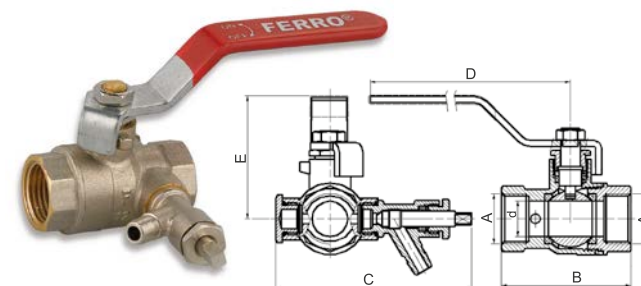
JY1128 Kulový plnopřůtočný kohout s vypouštěním

DN	d [mm]	p _{nom} [MPa]	A [cal]	B [mm]	C [mm]	D [mm]	Rozměr	Zkratka	balení [ks]	bez DPH (Kč)	s DPH (Kč)	bez DPH (€)	s DPH (€)
15	15	2,5	1/2	55,4	53	40	1/2"	JY1128/15	10	156	189	6,24	7,49
20	19	2,5	3/4	59,5	53	43	3/4"	JY1128/20	6	164	198	6,64	7,97
25	25	2,5	1	70,2	65	47	1"	JY1128/25	5	247	299	9,88	11,86

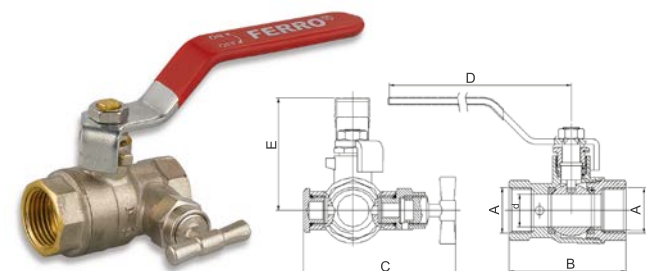

Max. pracovní tlak 2,5 MPa
 Pracovní teplota média 5 - 100 °C
 Médium: horká voda, studená voda, stlačený vzduch
 Materiál tělesa a koule: mosaz CW614N
 Těsnění koule: teflon PTFE, Povrch koule: chrom
 Dřík s maticí

Těsnění dříku: teflon PTFE
 Typy:
 s páčkou (ocel s galvanickým pokovením): 3/8" - 4"
 s motýlkem a kombinací vnitřní závit - vnitřní závit: 1/2" - 1"
 s motýlkem a kombinací vnitřní závit - vnější závit: 1/2" - 1"
 se šroubením: 1/2" - 1"

Plný průtok
 Technické osvědčení, prohlášení o shodě
 hygienický atest

JY102		Kulový plnopřůtočný kohout - páka												
DN	d [mm]	p _{nom} [MPa]	A [cal]	B [mm]	C [mm]	D [mm]	Rozměr	Zkratka	balení [ks]	bez DPH (Kč)	s DPH (Kč)	bez DPH (€)	s DPH (€)	
10	10	2,5	G3/8	48	75	42	3/8"	JY102/10	10	74	90	2,96	3,55	
15	15	2,5	G1/2	60	94	50	1/2"	JY102/15	10	90	109	3,60	4,32	
20	20	2,5	G3/4	65	100	54	3/4"	JY102/20	10	131	159	5,24	6,29	
25	25	2,5	G1	75	120	60	1"	JY102/25	10	197	238	7,88	9,46	
32	32	2,5	G1 1/4	87	120	65	5/4"	JY102/32	6	313	379	12,52	15,02	
40	40	2,5	G1 1/2	97	127	80	6/4"	JY102/40	4	495	599	19,80	23,76	
50	50	2,5	G2	115	151	87	2"	JY102/50	2	743	899	29,72	35,66	

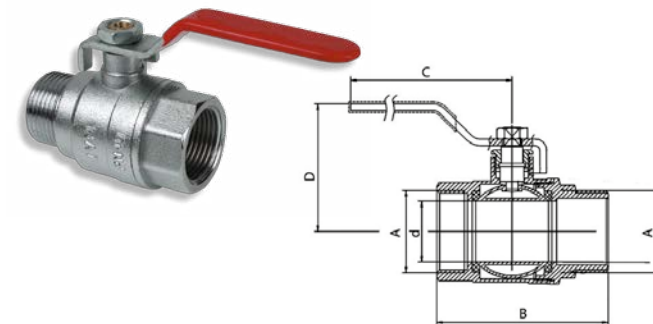

JY113		Kulový plnopřůtočný kohout - motýlek												
DN	d [mm]	p _{nom} [MPa]	A [cal]	B [mm]	C [mm]	D [mm]	Rozměr	Zkratka	balení [ks]	bez DPH (Kč)	s DPH (Kč)	bez DPH (€)	s DPH (€)	
15	15	2,5	1/2	59,5	49	40	1/2"	JY113/15	15	90	109	3,60	4,32	
20	19	2,5	3/4	64,5	49	43	3/4"	JY113/20	12	131	159	5,24	6,29	
25	25	2,5	1	75,5	63	48	1"	JY113/25	10	197	238	7,88	9,46	
32	31	2,5	5/4	80	75	62	5/4"	JY113/32	6	330	399	13,20	15,84	

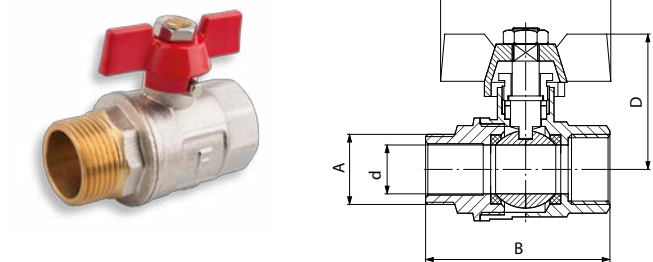

JY115		Kulový plnopřůtočný kohout - motýlek												
DN	d [mm]	p _{nom} [MPa]	A [cal]	B [mm]	C [mm]	D [mm]	Rozměr	Zkratka	balení [ks]	bez DPH (Kč)	s DPH (Kč)	bez DPH (€)	s DPH (€)	
15	15	2,5	1/2	50	53	38	1/2"	JY115/15	15	82	99	3,28	3,94	
20	20	2,5	3/4	55,6	53	40	3/4"	JY115/20	12	107	129	4,28	5,14	
25	25	2,5	1	66,6	65	48	1"	JY115/25	10	164	198	6,56	7,87	
32	31	2,5	5/4	76	75	62	5/4"	JY115/32	6	330	399	13,20	15,84	

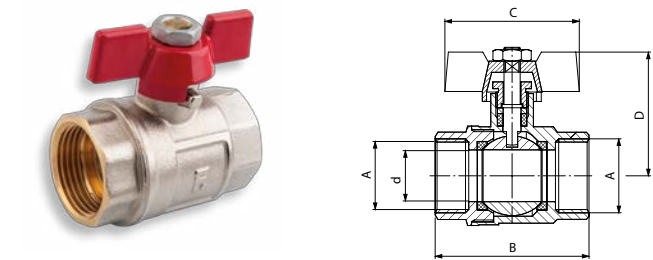

JY118		Kulový plnopřůtočný kohout se šroubením - motýlek												
DN	d [mm]	p _{nom} [MPa]	A [cal]	B [mm]	C [mm]	D [mm]	Rozměr	Zkratka	balení [ks]	bez DPH (Kč)	s DPH (Kč)	bez DPH (€)	s DPH (€)	
15	15	2,5	1/2	81,8	49	39	1/2"	JY118/15	10	123	149	4,92	5,90	
20	19	2,5	3/4	93,5	63	45,6	3/4"	JY118/20	12	197	238	7,88	9,46	
25	25	2,5	1	109,5	63	50,1	1"	JY118/25	6	305	369	12,20	14,64	

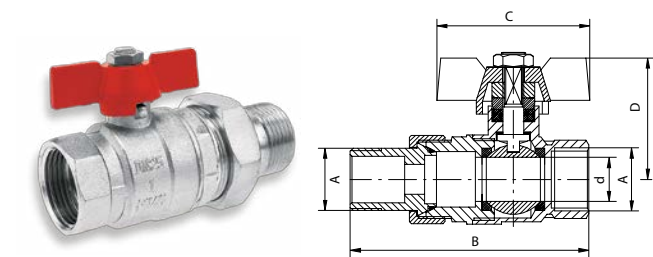

CF2002		Zahradní kulový kohout s pákou										
p_{nom} [MPa]	A [cal]	B [mm]	C [mm]	D [mm]	Rozměr	Zkratka	balení [ks]	bez DPH (Kč)	s DPH (Kč)	bez DPH (€)	s DPH (€)	
1,6	3/8	85	86	84	3/8"	CF2002/10	12	82	99	3,28	3,94	
1,6	1/2	85	86	88	1/2"	CF2002/15	12	98	119	3,92	4,70	
1,6	3/4	98	86	91	3/4"	CF2002/20	8	140	169	5,60	6,72	
1,6	1	116	122	94	1"	CF2002/25	6	198	240	7,92	9,50	

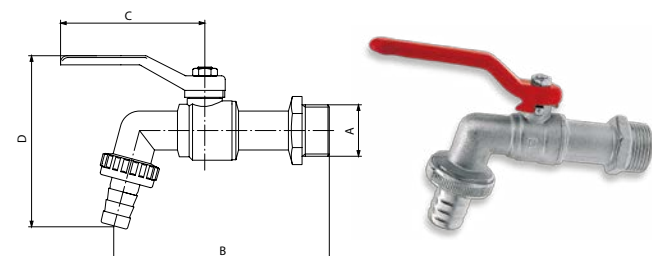

JY511		Uzavírací ventil - mosazné srdce										
p_{nom} [MPa]	A [cal]	B [mm]	C [mm]	D [mm]	Rozměr	Zkratka	balení [ks]	bez DPH (Kč)	s DPH (Kč)	bez DPH (€)	s DPH (€)	
1,0	1/2	37,5	44	64	1/2"	JY511/15	21	107	129	4,28	5,14	
1,0	3/4	39	49	68	3/4"	JY511/20	10	123	149	4,92	5,90	
1,0	1	44	54	76	1"	JY511/25	6	164	198	6,56	7,87	
1,0	5/4	45,5	68	89	5/4"	JY511/32	5	247	299	9,88	11,86	
1,0	6/4	48	69	103	6/4"	JY511/40	4	412	499	16,48	19,78	
1,0	2	55	78	120	2"	JY511/50	2	578	699	23,12	27,74	

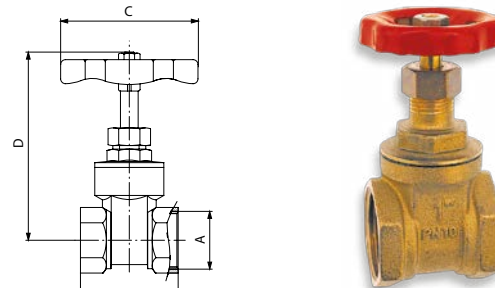

JY136		Vypouštěcí kulový kohout niklovaný												
DN	d [mm]	D [cal]	B [mm]	C [cal]	G [mm]	E [mm]	F [mm]	A [cal]	Zkratka	balení [ks]	bez DPH (Kč)	s DPH (Kč)	bez DPH (€)	s DPH (€)
10	10,5	1/2	80	1/2	36,5	18,9	13,1	3/8	JY136/10	10	107	129	4,28	5,14
15	12	3/4	89	3/4	38	23,5	14,6	1/2"	JY136/15	10	123	149	4,92	5,90
20	15	1	92	1	40,5	23,5	19	3/4"	JY136/20	10	173	209	6,92	8,30

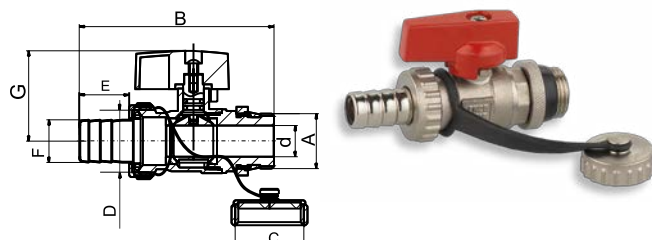

JY136N		Vypouštěcí kulový kohout niklovaný												
DN	d [mm]	A [cal]	B [mm]	C [cal]	D [mm]	E [mm]	F [mm]	Rozměr	Zkratka	balení [ks]	bez DPH (Kč)	s DPH (Kč)	bez DPH (€)	s DPH (€)
10	10	G3/8	69	1/2	29,5	23,5	14,6	1/2"	JY136N/10	10	82	99	3,28	3,94
15	10	G1/2	63	3/4	29,5	23,5	14,6	3/4"	JY136N/15	10	82	99	3,28	3,94

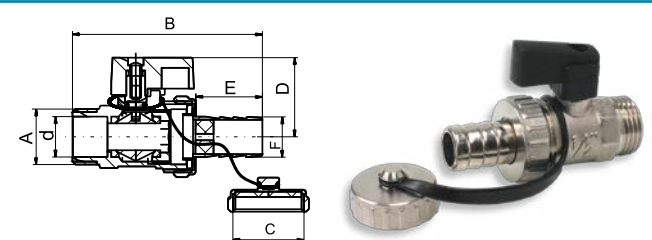

JY135		Vypouštěcí kulový kohout pro solární systémy								Max. teplota vody 150 °C, glykol max 50%, mosaz CW617N				
DN	d [mm]	A [cal]	p _{nom} [MPa]	C [cal]	D [mm]	E [mm]	F [mm]	Rozměr	Zkratka	balení [ks]	bez DPH (Kč)	s DPH (Kč)	bez DPH (€)	s DPH (€)
10	10	G3/4	1,6					1/2"	JY135/15	10	214	259	8,56	10,27

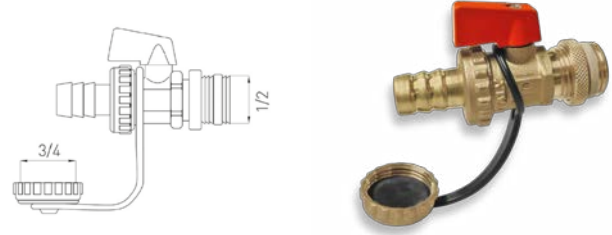

JY121		Kulový minikohout											
DN	d [mm]	p _{nom} [MPa]	A [cal]	B [mm]	C [mm]	D [mm]	Rozměr	Zkratka	balení [ks]	bez DPH (Kč)	s DPH (Kč)	bez DPH (€)	s DPH (€)
8	8	1,0	3/8	41	23	26	3/8"	JY121/10	10	65	79	2,60	3,12
10	10	1,0	1/2	46	33	30	1/2"	JY121/15	20	88	106	3,52	4,22

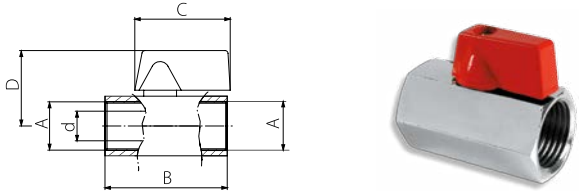

JY122		Kulový minikohout											
DN	d [mm]	p _{nom} [MPa]	A [cal]	B [mm]	C [mm]	D [mm]	Rozměr	Zkratka	balení [ks]	bez DPH (Kč)	s DPH (Kč)	bez DPH (€)	s DPH (€)
8	8	1,0	3/8	41	23	26	3/8"	JY122/10	10	65	79	2,60	3,12
10	10	1,0	1/2	46	33	30	1/2"	JY122/15	20	88	106	3,52	4,22

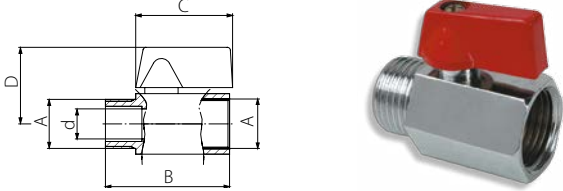

JY508		Šikmý „Y“ filtr				Jen pro topenářské účely.				
p _{nom} [MPa]	A [cal]	B [mm]	C [mm]	Rozměr	Zkratka	balení [ks]	bez DPH (Kč)	s DPH (Kč)	bez DPH (€)	s DPH (€)
1,6	1/2	54	35	1/2"	JY508/15	15	90	109	3,60	4,32
1,6	3/4	69,5	40	3/4"	JY508/20	10	115	139	4,60	5,52
1,6	1	83,5	45	1"	JY508/25	10	206	249	8,24	9,89
1,6	5/4	97	56	5/4"	JY508/32	4	288	348	11,52	13,82
1,6	6/4	110	62	6/4"	JY508/40	2	371	449	14,84	17,81
1,6	2	128	73	2"	JY508/50	2	578	699	23,12	27,74

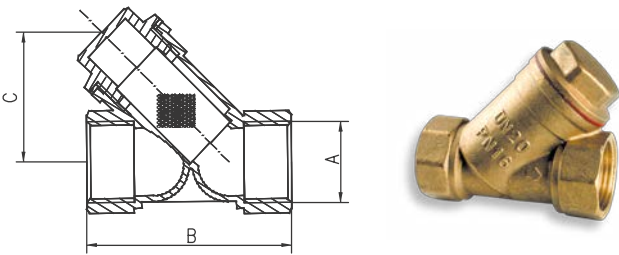

JY509		Kulový kohout s filtrem											
DN	d [mm]	p _{nom} [MPa]	A [cal]	B [mm]	C [mm]	D [mm]	Rozměr	Zkratka	balení [ks]	bez DPH (Kč)	s DPH (Kč)	bez DPH (€)	s DPH (€)
15	15	1,6	1/2	75,5	85	42,2	1/2"	JY509/15	8	148	179	5,96	7,15
20	19	1,6	3/4	96,5	85	45,7	3/4"	JY509/20	10	222	269	8,88	10,66
25	25	1,6	1	115,4	96	54	1"	JY509/25	4	330	399	13,20	15,84

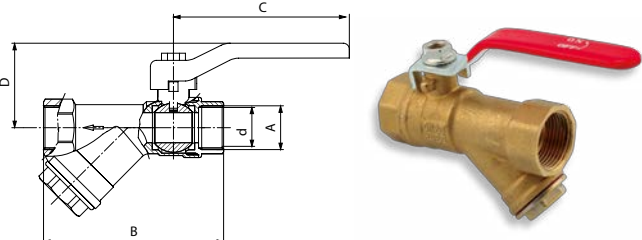

JY503		Zpětná klapka					Určeno pouze na studenou vodu				
p_{nom} [MPa]	A [cal]	B [mm]	C [mm]	Rozměr	Zkratka	balení [ks]	bez DPH (Kč)	s DPH (Kč)	bez DPH (€)	s DPH (€)	
1,0	1/2	35,5	46,8	1/2"	JY503/15	30	65	79	2,60	3,12	
1,0	3/4	41,7	51,4	3/4"	JY503/20	20	82	99	3,28	3,94	
1,0	1	47,2	59,5	1"	JY503/25	10	140	169	5,60	6,72	
1,0	5/4	59,3	64,5	5/4"	JY503/32	6	181	219	7,24	8,69	
1,0	6/4	67,6	66,3	6/4"	JY503/40	5	288	348	11,52	13,82	
1,0	2	83,7	80,2	2"	JY503/50	4	412	499	16,48	19,78	

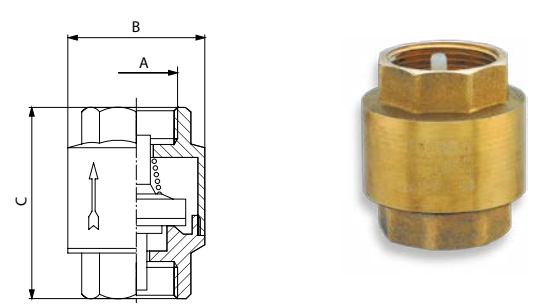

JY504		Zpětná celokovová klapka					Kovová vložka max. teplota vody 70 °C				
p_{nom} [MPa]	A [cal]	B [mm]	C [mm]	Rozměr	Zkratka	balení [ks]	bez DPH (Kč)	s DPH (Kč)	bez DPH (€)	s DPH (€)	
1,0	1/2	35,5	46,8	1/2"	JY504/15	30	82	99	3,28	3,94	
1,0	3/4	41,7	51,4	3/4"	JY504/20	20	123	149	4,92	5,90	
1,0	1	47,2	59,5	1"	JY504/25	10	198	240	7,92	9,50	
1,0	5/4	59,3	64,5	5/4"	JY504/32	6	280	339	11,20	13,44	
1,0	6/4	67,6	73,3	6/4"	JY504/40	5	379	459	15,16	18,19	
1,0	2	83,7	80,2	2"	JY504/50	4	553	669	22,12	26,54	

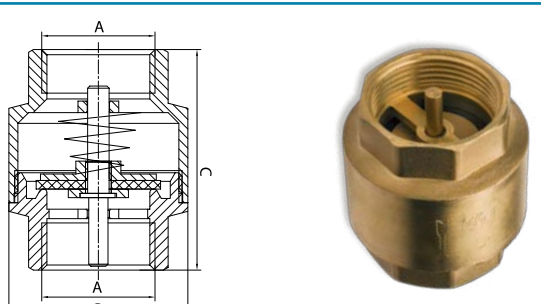

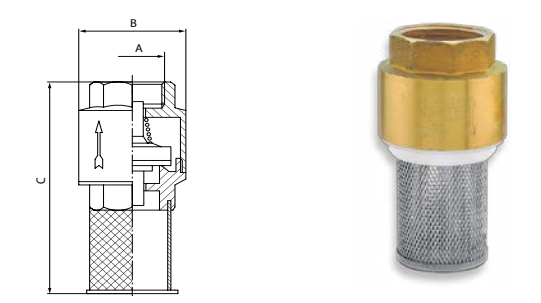

JY502		Zpětná klapka s nerezovým filtrem					Určeno pouze na studenou vodu.				
p_{nom} [MPa]	A [cal]	B [mm]	C [mm]	Rozměr	Zkratka	balení [ks]	bez DPH (Kč)	s DPH (Kč)	bez DPH (€)	s DPH (€)	
1,0	1/2	35,5	65,5	1/2"	JY502/15	20	65	79	2,60	3,12	
1,0	3/4	41,7	78,5	3/4"	JY502/20	20	82	99	3,28	3,94	
1,0	1	41,7	90,5	1"	JY502/25	10	107	129	4,28	5,14	
1,0	5/4	59,3	105,5	5/4"	JY502/32	4	156	189	6,24	7,49	
1,0	6/4	67,6	120,0	6/4"	JY502/40	3	206	249	8,28	9,94	
1,0	2	83,7	138,0	2"	JY502/50	3	297	359	11,96	14,35	



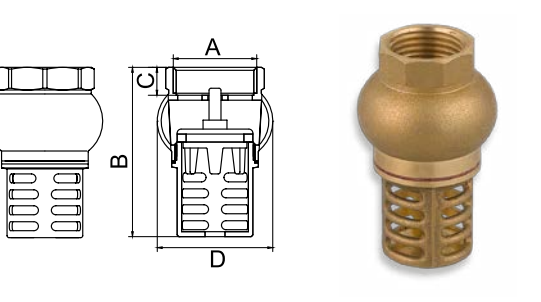

JY507		Mosazný sací koš					Kovová vložka max. teplota vody 70 °C				
p_{nom} [MPa]	A [cal]	B [mm]	C [mm]	D [mm]	Rozměr	Zkratka	balení [ks]	bez DPH (Kč)	s DPH (Kč)	bez DPH (€)	s DPH (€)
1,0	3/4	67	11	41	3/4"	JY507/20	12	107	129	4,28	5,14
1,0	1	74	13	46	1"	JY507/25	12	140	169	5,60	6,72
1,0	5/4	85	14	58	5/4"	JY507/32	9	206	249	8,24	9,89
1,0	6/4	91	15	66	6/4"	JY507/40	3	288	348	11,52	13,82

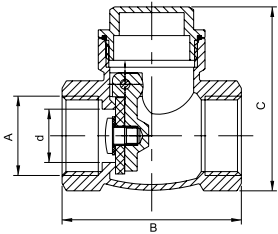



JY505		Zpětná klapka do vodorovné polohy									
P_{nom} [MPa]	A [cal]	B [mm]	C [mm]	d [mm]	Rozměr	Zkratka	balení [ks]	bez DPH (Kč)	s DPH (Kč)	bez DPH (€)	s DPH (€)
1,6	1/2	47	35	14	1/2"	JY505/15	12	82	99	3,28	3,94
1,6	3/4	56	38	19	3/4"	JY505/20	6	148	179	5,96	7,15
1,6	1	64	44	24	1"	JY505/25	4	214	259	8,56	10,27
1,6	5/4	75	52	30	5/4"	JY505/32	3	247	299	9,88	11,86
1,6	6/4	81	59	37	6/4"	JY505/40	2	495	599	19,80	23,76
1,6	2	93	66	47	2"	JY505/50	2	660	799	26,40	31,66

JY520/25		Kulový kohout 1" s půlšroubením a zpětným ventilem k čerpadlu 6/4"				
						
balení [ks]	bez DPH (Kč)	s DPH (Kč)	bez DPH (€)	s DPH (€)		
1	412	499	16,48	19,78		

JY521/25		Kulový kohout 1" s půlšroubením k čerpadlu 6/4"				
						
balení [ks]	bez DPH (Kč)	s DPH (Kč)	bez DPH (€)	s DPH (€)		
1	222	269	8,88	10,66		

JY600		Kohout manometrový				
						
Zkratka		bez DPH (Kč)	s DPH (Kč)	bez DPH (€)	s DPH (€)	
JY600/15	1/2"	330	399	13,20	15,84	

RA605		Pojistný ventil pro ohřivač vody 6 bar.				
						
Zkratka		bez DPH (Kč)	s DPH (Kč)	bez DPH (€)	s DPH (€)	
RA605/10	1/2"	115	139	4,6	5,52	
RA605/20	3/4"	206	249	8,24	9,89	

MC20		Délka lanka 120 cm				
Rozměr	Zkratka	bez DPH (Kč)	s DPH (Kč)	bez DPH (€)	s DPH (€)	
3/4"	MC20	743	899	29,72	35,66	



RC			V horní části 1/4" závit pro připojení manometru, t _{max} = 80 °C				
p _{max} [MPa]	p _{nom} [MPa]	Rozměr	Zkratka	bez DPH (Kč)	s DPH (Kč)	bez DPH (€)	s DPH (€)
1,5	0,1-0,4	1/2"	RC15S	437	529	17,49	20,98



Z201

Baterie na studenou vodu s tlačným ventilem



Maximální statický tlak 1 MPa (10 bar)

Doporučená teplota vody: ≤ 65 °C

Minimální průtok vody Q_{min} 0,15 l/s.

Potřeba vody 7,0 l/s (3 bar).

Doba výtoku z dynamického tlaku 0,3 MPa (3 bar), cca 15 sec.

Možnost nastavení doby výtoku 10 - 20 sec.

Potřebná ovládací síla cca 12-14 N

Zkratka	bez DPH (Kč)	s DPH (Kč)	bez DPH (€)	s DPH (€)
Z201	660	799	26,40	31,68

Z201R

Baterie se směšovačem vody s tlačným ventilem



Maximální statický tlak 1 MPa (10 bar)

Doporučená teplota vody: ≤ 65 °C

Minimální průtok vody Q_{min} 0,15 l/s.

Potřeba vody 7,0 l/s (3 bar).

Doba výtoku z dynamického tlaku 0,3 MPa (3 bar), cca 15 sec.

Možnost nastavení doby výtoku 10 - 20 sec.

Potřebná ovládací síla cca 12-14 N

Zkratka	bez DPH (Kč)	s DPH (Kč)	bez DPH (€)	s DPH (€)
Z201R	743	899	29,72	35,66

MM10

Mechanický směšovač pro baterie 3/8"



Maximální teplota vody: 90 °C,

Provozní tlak: 0,5 bar - 8,0 bar (7-116 PSI)

Připojení vody: 3 x 3/8" vnějším závitem

Nastavení teploty vody: manuální

Zámek proti náhodným změnám

Zpětné ventily: 2 ks (na vstupu)

Těsnění: 2 ks (na vstup)

Zkratka	bez DPH (Kč)	s DPH (Kč)	bez DPH (€)	s DPH (€)
MM10	412	499	16,48	19,78

Z211

Pisoárový tlačný ventil



Maximální statický tlak 1 MPa (10 bar)

Doporučená teplota vody: ≤ 25 °C

Minimální průtok vody Q_{min} 0,15 l/s

Doba výtoku při tlaku 0,1 MPa (10 bar), cca 8 sec

Možnost nastavení doby výtoku 10 - 20 sec.

Potřebná ovládací síla cca 15 N

Zkratka	bez DPH (Kč)	s DPH (Kč)	bez DPH (€)	s DPH (€)
Z211	660	799	26,40	31,68

LU113		Kulový kohout - motýlek											
DN	d [mm]	p _{nom} [MPa]	C, D [mm]	E [mm]	F [mm]	G [mm]	Rozměr	Zkratka	balení [ks]	bez DPH (Kč)	s DPH (Kč)	bez DPH (€)	
15	15	4,0	13	61,5	40	56	1/2"	LU113/15	12	123	149	4,92	5,90
20	20	4,0	14,5	70	46,5	66	3/4"	LU113/20	9	197	238	7,88	9,46
25	25	4,0	16,8	81,5	51	72	1"	LU113/25	8	297	359	11,88	14,26

LU115		Kulový kohout - motýlek										
DN	d [mm]	p _{nom} [MPa]	B [mm]	C [mm]	D [mm]	Rozměr	Zkratka	balení [ks]	bez DPH (Kč)	s DPH (Kč)		bez DPH (€)
15	15	4,0	56	13	56	1/2"	LU115/15	12	115	139	4,60	5,52
20	20	4,0	66	14,5	66	3/4"	LU115/20	9	189	229	7,56	9,07
25	25	4,0	76	16,8	72	1"	LU115/25	8	280	339	11,2	13,44

LU118		Kulový kohout - motýlek											
DN	d [mm]	p _{nom} [MPa]	C [mm]	E [mm]	F [mm]	G [mm]	Rozměr	Zkratka	balení [ks]	bez DPH (Kč)	s DPH (Kč)		bez DPH (€)
15	15	4,0	13	88	40	56	1/2"	LU118/15	8	181	219	7,24	8,69
20	20	4,0	14,5	99	46,5	66	3/4"	LU118/20	6	288	348	11,52	13,82
25	25	4,0	16,8	115	51	72	1"	LU118/25	6	454	549	18,16	21,79

LU137		Luxusní kulový plnopřůtočný kohout - páka										
DN	A	B [mm]	C [mm]	D [mm]	E [mm]	Rozměr	Zkratka	balení [ks]	bez DPH (Kč)	s DPH (Kč)	bez DPH (€)	s DPH (€)
15	1/2	60	16	49	103	1/2"	LU137/15	10	123	149	4,92	5,90
20	3/4	70	17,3	55	103	3/4"	LU137/20	9	206	249	8,28	9,94
25	1	80	19,8	64	116	1"	LU137/25	8	297	359	11,96	14,35
32	5/4	89	20,2	71	116	5/4"	LU137/32	4	495	599	19,80	23,76
40	6/4	99	21,2	80	149	6/4"	LU137/40	2	660	799	26,64	31,97
50	2	120	26	90	149	2"	LU137/50	2	991	1 199	39,96	47,95

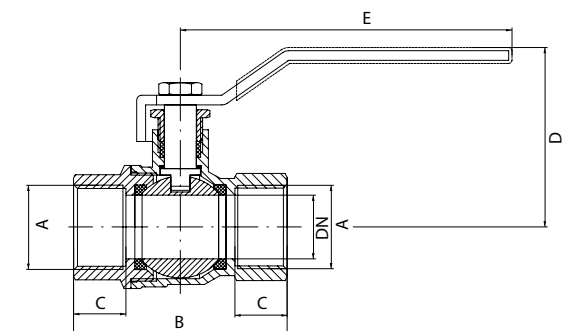

Max. pracovní tlak 4 MPa
 Pracovní teplota media 5 - 140 °C (krátkodobě až 150 °C)
 Médium: horká voda, studená voda,
 stlačený vzduch, glykol 50%
 Materiál tělesa a koule: mosaz CW617N PN-EN 12164
 Povrch koule: chrom
 Těsnění koule: teflon PTFE
 Těsnění dřívku: teflon PTFE

Průměry od 1/2" do 2"
 Dřík s maticí
 Plný průtok
 Dlouhý závit
 Páčka: galvanicky pokovená ocel
 Technické osvědčení, prohlášení o shodě, hygienický atest

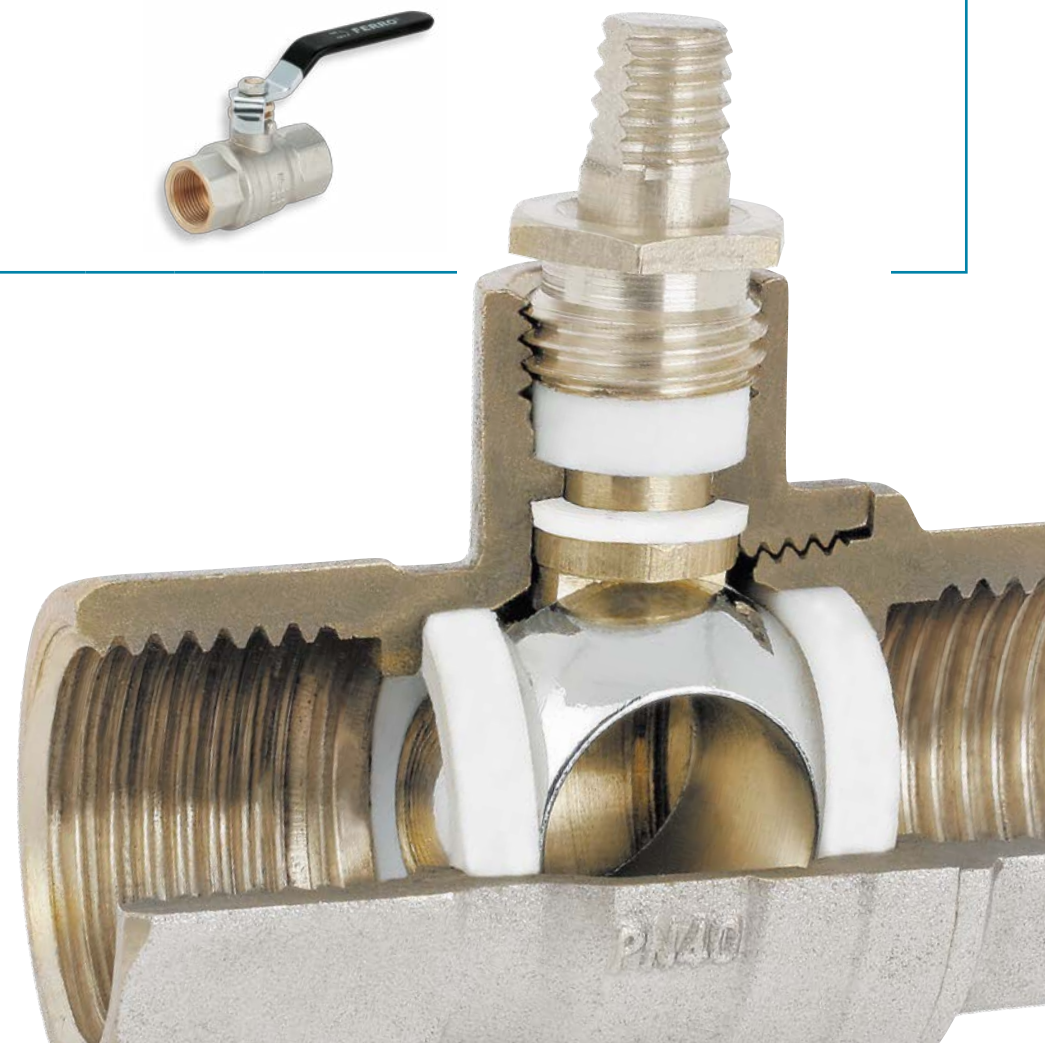

CF3003/10

Rohový ventil bez filtru s krytkou 1/2" x 3/8"

balení [ks]	bez DPH (Kč)	s DPH (Kč)	bez DPH (€)	s DPH (€)
10/100	57	69	2,28	2,74

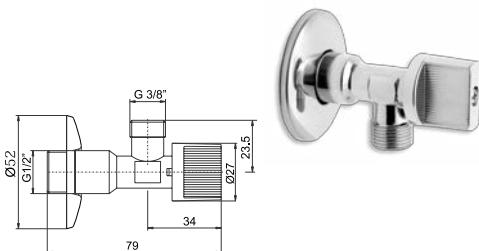
CF3003/10M

Rohový ventil bez filtru s krytkou a převlečnou maticí, 1/2" x 3/8"

balení [ks]	bez DPH (Kč)	s DPH (Kč)	bez DPH (€)	s DPH (€)
2/200	65	79	2,64	3,17

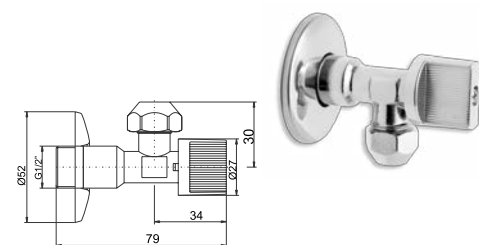
CF3003/15

Rohový ventil bez filtru s krytkou 1/2" x 1/2"

balení [ks]	bez DPH (Kč)	s DPH (Kč)	bez DPH (€)	s DPH (€)
10/100	73	88	2,92	3,50

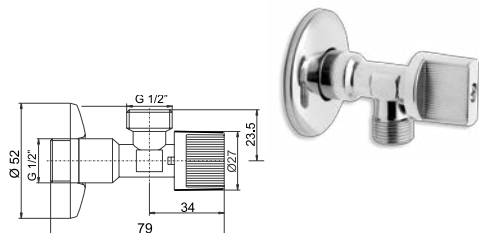
CF5104

Kombinovaný rohový ventil 1/2" x 3/8" x 3/4"

S ventilem pro pračku se zpětnou klapkou.

balení [ks]	bez DPH (Kč)	s DPH (Kč)	bez DPH (€)	s DPH (€)
4/24	247	299	9,88	11,86

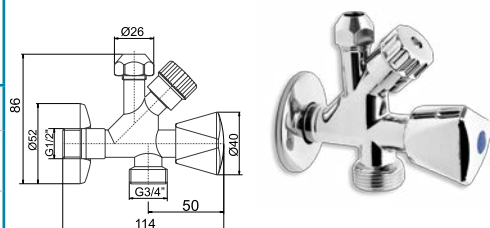
CF3010/10 (15, 20)

Rohový ventil s kovovou pákou, filtrem a krytkou

		Balení 10/100			
Rozměr	Zkratka	bez DPH (Kč)	s DPH (Kč)	bez DPH (€)	s DPH (€)
1/2"x3/8"	CF3010/10	90	109	3,60	4,32
1/2"x1/2"	CF3010/15	98	119	3,92	4,70
1/2"x3/4"	CF3010/20	107	129	4,28	5,14

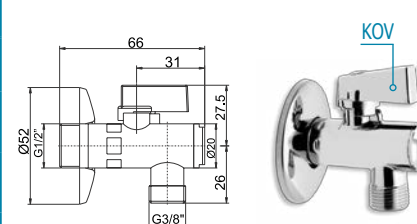
CF3010/10M

Rohový ventil s kovovou pákou, filtrem, krytkou a převlečnou maticí 1/2" x 3/8"

balení [ks]	bez DPH (Kč)	s DPH (Kč)	bez DPH (€)	s DPH (€)
10/100	94	114	3,76	4,51

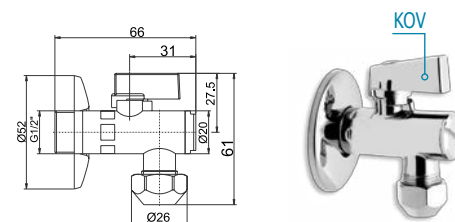
CF3008/10

Rohový ventil s kovovou pákou, filtrem a krytkou 1/2" x 3/8"

balení [ks]	bez DPH (Kč)	s DPH (Kč)	bez DPH (€)	s DPH (€)
10/100	73	88	2,92	3,50

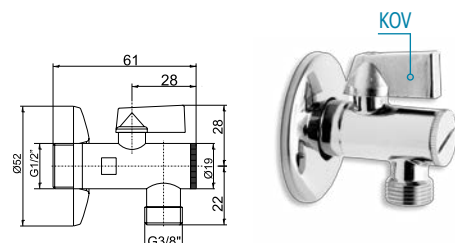
CF3009/10

Rohový ventil s kovovou rukojetí a krytkou 1/2" x 3/8"

balení [ks]	bez DPH (Kč)	s DPH (Kč)	bez DPH (€)	s DPH (€)
10/100	82	99	3,28	3,94

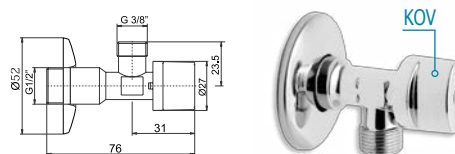

CF3002/10

Nekulový (vřetenový) rohový ventil s krytkou 1/2" x 3/8"

balení [ks]	bez DPH (Kč)	s DPH (Kč)	bez DPH (€)	s DPH (€)
10/100	64	77	2,56	3,07

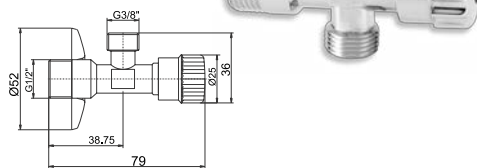
CF3002/10M

Nekulový (vřetenový) rohový ventil s krytkou 1/2" x 3/8"

balení [ks]	bez DPH (Kč)	s DPH (Kč)	bez DPH (€)	s DPH (€)
10/100	73	88	2,92	3,50

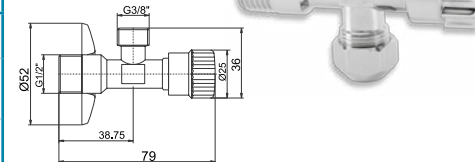
CF3017

Pračkový nekulový (vřetenový) ventil 1/2" x 3/4"

Se zpětnou klapkou a krytkou.

balení [ks]	bez DPH (Kč)	s DPH (Kč)	bez DPH (€)	s DPH (€)
10/100	107	129	4,28	5,14

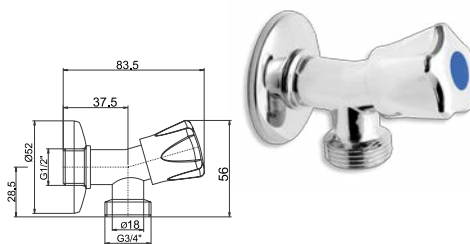
CF3019

Ventil pro připojení pračky 3/4" x 3/4" x 3/4"

Za nástěnnou baterii s mezikusem, s převlečnou maticí

balení [ks]	bez DPH (Kč)	s DPH (Kč)	bez DPH (€)	s DPH (€)
6/36	197	238	7,88	9,46

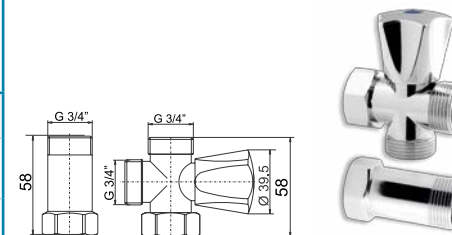
CF3027

Pračkový rohový ventil s kovovou pákou 1/2" x 3/4"

Se zpětnou klapkou a krytkou

balení [ks]	bez DPH (Kč)	s DPH (Kč)	bez DPH (€)	s DPH (€)
10/100	90	109	3,60	4,32

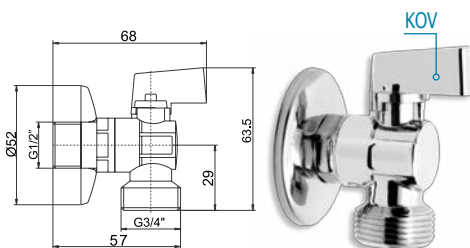
CF3019M

Mezikus 3/4"

balení [ks]	bez DPH (Kč)	s DPH (Kč)	bez DPH (€)	s DPH (€)
10/100	82	99	3,28	3,94

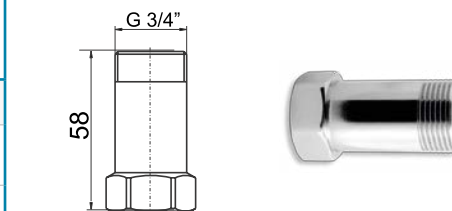
CF3016

Pračkový rohový ventil s kovovou pákou 1/2" x 3/4"

S kovovou pákou, zpětnou klapkou a krytkou.

balení [ks]	bez DPH (Kč)	s DPH (Kč)	bez DPH (€)	s DPH (€)
10/100	115	139	4,60	5,52

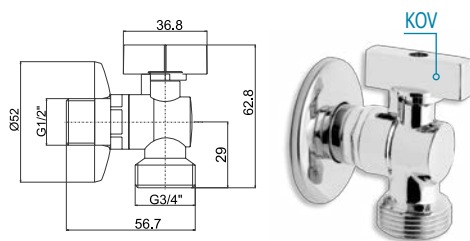
CF3019A

Ventil pro připojení pračky pod stojánkovou baterii 1/2" x 1/2" x 3/4"

balení [ks]	bez DPH (Kč)	s DPH (Kč)	bez DPH (€)	s DPH (€)
10/100	123	149	4,92	5,90

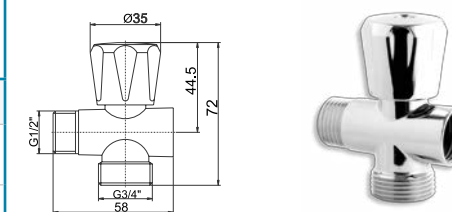

CF3005/10

Luxusní rohový keramický ventil Triangl s kovovou rukojetí 1/2" x 3/8"

balení [ks]	bez DPH (Kč)	s DPH (Kč)	bez DPH (€)	s DPH (€)
1/50	247	299	9,88	11,86

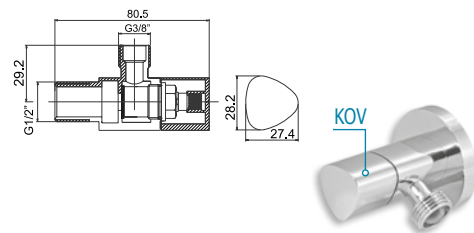
CF3006/10

Luxusní rohový keramický ventil oválný s kovovou pákou 1/2" x 3/8"

balení [ks]	bez DPH (Kč)	s DPH (Kč)	bez DPH (€)	s DPH (€)
1/50	247	299	9,88	11,86

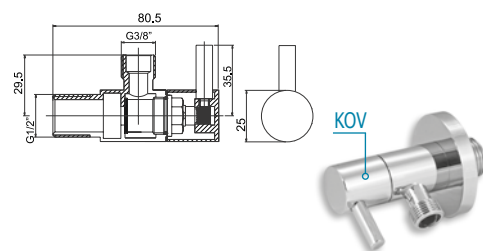
CF3007/10

Luxusní rohový keramický ventil hranatý s kovovou rukojetí 1/2" x 3/8"

balení [ks]	bez DPH (Kč)	s DPH (Kč)	bez DPH (€)	s DPH (€)
1/50	247	299	9,88	11,86

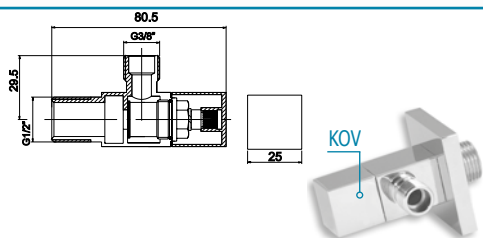
PASKA

Instalátorská páska teflonová

balení [ks]	bez DPH (Kč)	s DPH (Kč)	bez DPH (€)	s DPH (€)	Rozměr
					PASKA12 12 x 0.1 x 10 m
1/10	12	15	0,48	0,58	PASKA19 19 x 0.2 x 15 m

NIT150

Instalátorská nit teflonová 150 m

balení [ks]	bez DPH (Kč)	s DPH (Kč)	bez DPH (€)	s DPH (€)	Rozměr
1/20	164	198	6,64	7,97	150 m

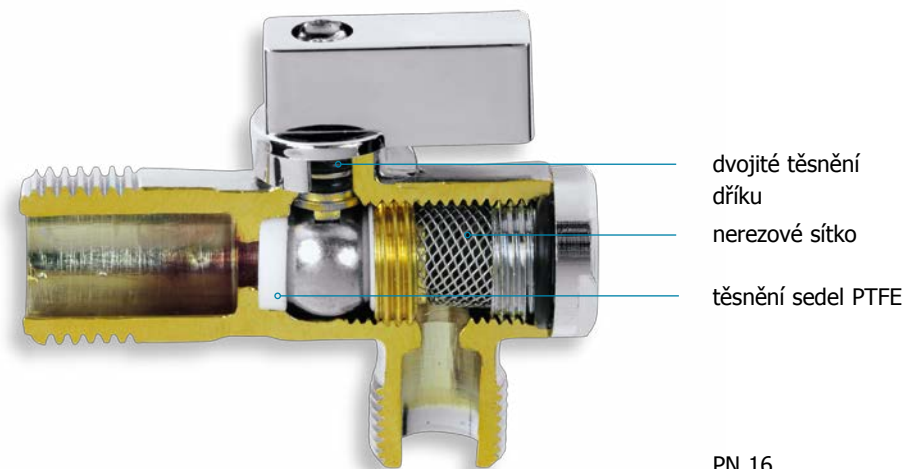

PN 16

101-103-104			Přívodní hadičky MM					
M 3/8" x M 3/8"	M 1/2"xM 3/8"	M 1/2" x M 1/2"	balení [ks]	délka	bez DPH (Kč)	s DPH (Kč)	bez DPH (€)	s DPH (€)
101/20	103/20	104/20	10	20 cm	37	45	1,48	1,78
101/30	103/30	104/30	10	30 cm	38	46	1,52	1,82
101/40	103/40	104/40	10	40 cm	45	54	1,80	2,16
101/50	103/50	104/50	10	50 cm	49	59	1,96	2,35
101/60	103/60	104/60	10	60 cm	55	67	2,20	2,64
101/80	103/80	104/80	10	80 cm	63	76	2,52	3,02
101/100	103/100	104/100	10	100 cm	82	99	3,28	3,94
101/120	103/120	104/120	1	120 cm	82	99	3,28	3,94
101/150	103/150	104/150	1	150 cm	90	109	3,64	4,37
101/180	103/180	104/180	1	180 cm	107	129	4,28	5,14
101/210	103/210	104/210	1	210 cm	123	149	4,92	5,90

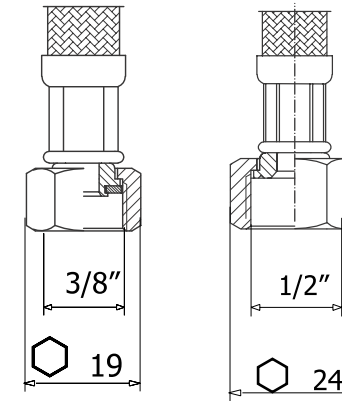

9 x 13 mm. PN 10.
t_{max} = 90 °C

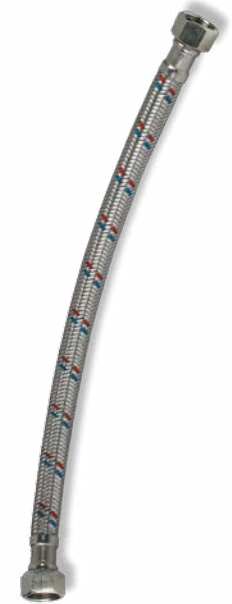

111-112-113-114			Přívodní hadičky ŠM						
Š 3/8" x M 3/8"	M 1/2"xŠ 3/8"	Š 1/2" x M3/8"	Š 1/2" x M 1/2"	balení [ks]	délka	bez DPH (Kč)	s DPH (Kč)	bez DPH (€)	s DPH (€)
111/20	-	-	114/20	10	20 cm	37	45	1,48	1,78
111/30	112/30	113/30	114/30	10	30 cm	38	46	1,52	1,82
111/40	112/40	113/40	114/40	10	40 cm	45	54	1,80	2,16
111/50	112/50	113/50	114/50	10	50 cm	49	59	1,96	2,35
111/60	112/60	113/60	114/60	10	60 cm	55	67	2,20	2,64
111/80	112/80	113/80	114/80	10	80 cm	63	76	2,52	3,02
111/100	112/100	113/100	114/100	10	100 cm	82	99	3,28	3,94
111/120	-	-	114/120	1	120 cm	82	99	3,28	3,94
111/150	-	-	114/150	1	150 cm	90	109	3,64	4,37
111/180	-	-	114/180	1	180 cm	107	129	4,28	5,14
111/210	-	-	114/210	1	210 cm	123	149	4,92	5,90

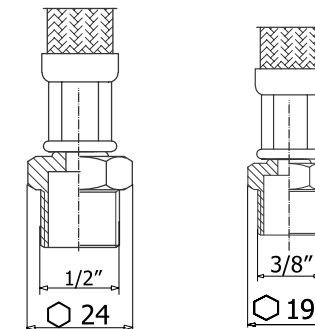

9 x 13 mm. PN 10.
t_{max} = 90 °C

Hadičky jsou baleny a dodávány po 10 kusech, délky nad 100 cm po 1ks, typy 126 a 127 po 5 ks. Při objednání použijte za kódem zboží délku hadičky v cm (např. 101/30). Požadovaná množství uvádějte v kusech.



130 Přívodní hadička ke stojánkové baterii M10 x 3/8"						
	balení [ks]	délka	bez DPH (Kč)	s DPH (Kč)	bez DPH (€)	s DPH (€)
130/35	10	35 cm	54	65	2,16	2,59
130/50	10	50 cm	57	69	2,28	2,74
130/60	10	60 cm	65	79	2,60	3,12

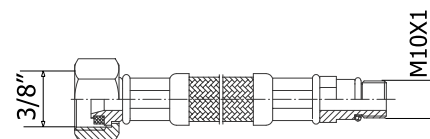

PN 10
t_{max} = 90°C

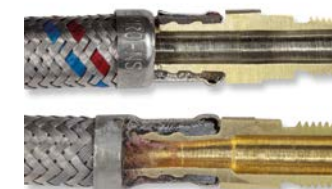

131 Přívodní hadička ke stojánkové baterii s prodloužením M10 x 3/8"						
	balení [ks]	délka	bez DPH (Kč)	s DPH (Kč)	bez DPH (€)	s DPH (€)
131/50	10	50 cm	79	96	3,16	3,79
131/70	10	70 cm	82	99	3,28	3,94

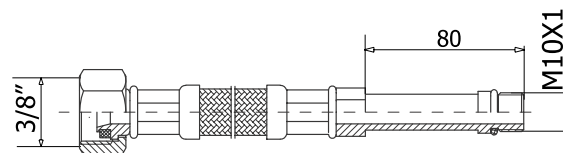

PN 10
t_{max} = 90°C



126 Přívodní hadička MM M 3/4" x M 3/4"						
	balení [ks]	délka	bez DPH (Kč)	s DPH (Kč)	bez DPH (€)	s DPH (€)
126/30	10	30 cm	90	109	3,64	4,37
126/40	10	40 cm	98	119	3,96	4,75
126/50	10	50 cm	115	139	4,60	5,52
126/80	10	80 cm	140	169	5,60	6,72

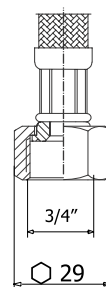

PN 10
t_{max} = 90°C

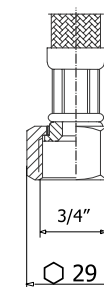

127 Přívodní hadička ŠM Š 3/4" x M 3/4"						
	balení [ks]	délka	bez DPH (Kč)	s DPH (Kč)	bez DPH (€)	s DPH (€)
127/30	10	30 cm	90	109	3,64	4,37
127/40	10	40 cm	98	119	3,96	4,75
127/50	10	50 cm	115	139	4,60	5,52
127/80	10	80 cm	140	169	5,60	6,72

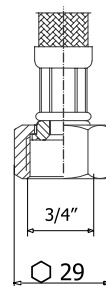

PN 10
t_{max} = 90°C

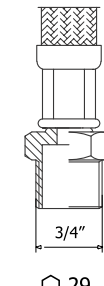
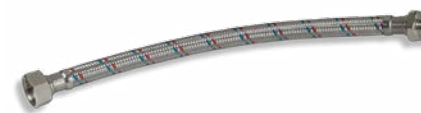

Max. pracovní tlak 1,6 MPa
 Pracovní teplota vody 0 - 120 °C
 Pracovní teplota vzduchu -20 - 120 °C

Okolní teplota -10 - 70 °C
 Médium: stlačený vzduch, voda včetně pitné vody.
 Certifikát SZU

FT201		Koleno MM							
p_{nom} [MPa]	A [mm]	B [mm]	Rozměr D	Zkratka	balení [ks]	bez DPH (Kč)	s DPH (Kč)	bez DPH (€)	s DPH (€)
1,6	20	20	1/4"	FT201/8	10	34	41	1,36	1,63
1,6	20,5	20,5	3/8"	FT201/10	10	35	42	1,40	1,68
1,6	21,5	21,5	1/2"	FT201/15	8	45	54	1,80	2,16
1,6	29,5	29,5	3/4"	FT201/20	10	82	99	3,28	3,94
1,6	31,5	31,5	1"	FT201/25	5	107	129	4,28	5,14
1,6	41	41	5/4"	FT201/32	2	181	219	7,28	8,74
1,6	45,5	45,5	6/4"	FT201/40	4	288	348	11,52	13,82
1,6	57	57	2"	FT201/50	4	536	649	21,44	25,73

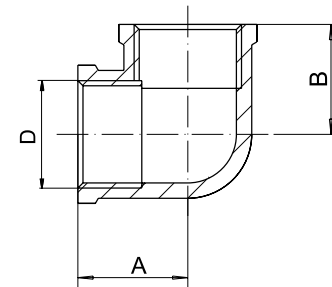

FT202		Koleno ŠM							
p_{nom} [MPa]	A [mm]	B [mm]	Rozměr D	Zkratka	balení [ks]	bez DPH (Kč)	s DPH (Kč)	bez DPH (€)	s DPH (€)
1,6	26,5	19,5	3/8"	FT202/10	8	35	42	1,40	1,68
1,6	32,5	23,5	1/2"	FT202/15	10	53	64	2,12	2,54
1,6	40,5	29,5	3/4"	FT202/20	10	90	109	3,60	4,32
1,6	46	30,5	1"	FT202/25	5	131	159	5,24	6,29
1,6	50	39,5	5/4"	FT202/32	2	247	299	9,88	11,86
1,6	57	45,5	6/4"	FT202/40	4	330	399	13,20	15,84
1,6	69	53,5	2"	FT202/50	4	578	699	23,12	27,74

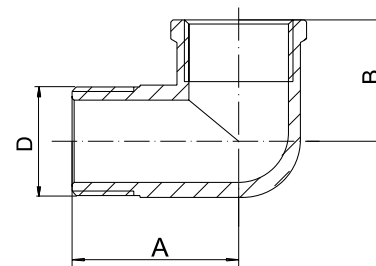

FT203		T- kus MMM							
p_{nom} [MPa]	A [mm]	B [mm]	Rozměr D	Zkratka	balení [ks]	bez DPH (Kč)	s DPH (Kč)	bez DPH (€)	s DPH (€)
1,6	40	20	1/4"	FT203/8	9	41	50	1,64	1,97
1,6	40	20	3/8"	FT203/10	9	42	51	1,68	2,02
1,6	51	25,5	1/2"	FT203/15	10	64	77	2,56	3,07
1,6	59	28,5	3/4"	FT203/20	10	90	109	3,60	4,32
1,6	65	32,5	1"	FT203/25	5	135	163	5,40	6,48
1,6	83	39,5	5/4"	FT203/32	2	206	249	8,28	9,94
1,6	98	49	6/4"	FT203/40	2	346	419	13,85	16,62
1,6	115	57,5	2"	FT203/50	3	495	599	19,80	23,76

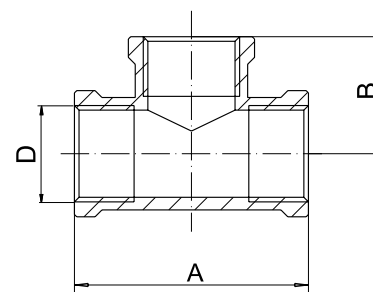

FT217		T- kus MMM redukovaný								
p _{nom} [MPa]	A [mm]	B [mm]	Rozměr D	Rozměr d	Zkratka	balení [ks]	bez DPH (Kč)	s DPH (Kč)	bez DPH (€)	s DPH (€)
1,6	40	20	3/4"	1/2"	FT217/20	10	95	115	3,80	4,56
1,6	65	32,5	1"	1/2"	FT217/252	8	128	155	5,12	6,14
1,6	83	39,5	1"	3/4"	FT217/25	8	131	159	5,24	6,29

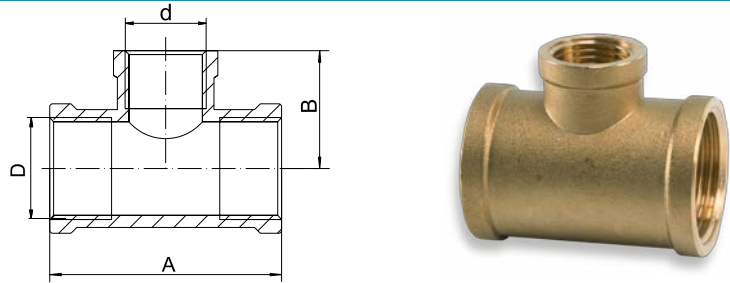

FT232		Kříž Mmmm							
p _{nom} [MPa]	A [mm]	Rozměr D		Zkratka	balení [ks]	bez DPH (Kč)	s DPH (Kč)	bez DPH (€)	s DPH (€)
1,6	50	1/2"		FT232/15	8	70	85	2,81	3,37
1,6	58	3/4"		FT232/20	6	103	125	4,13	4,96
1,6	65	1"		FT232/25	6	186	225	7,44	8,93

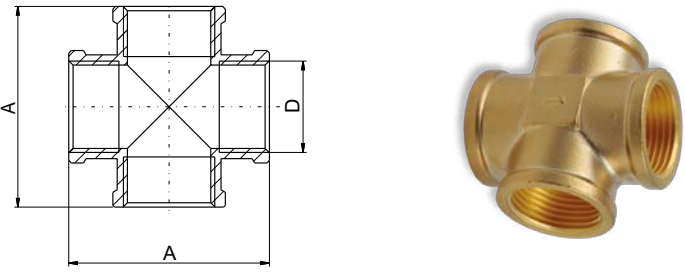

FT204		Nátrubek							
p _{nom} [MPa]	A [mm]	Rozměr D		Zkratka	balení [ks]	bez DPH (Kč)	s DPH (Kč)	bez DPH (€)	s DPH (€)
1,6	23	1/4"		FT204/8	10	12	15	0,48	0,58
1,6	19,5	3/8"		FT204/10	10	16	19	0,64	0,77
1,6	30	1/2"		FT204/15	10	32	39	1,28	1,54
1,6	33,5	3/4"		FT204/20	10	39	47	1,56	1,87
1,6	35	1"		FT204/25	8	78	94	3,12	3,74
1,6	35,5	5/4"		FT204/32	5	145	175	5,84	7,01
1,6	48	6/4"		FT204/40	4	173	209	6,91	8,29
1,6	60	2"		FT204/50	3	264	319	10,55	12,66

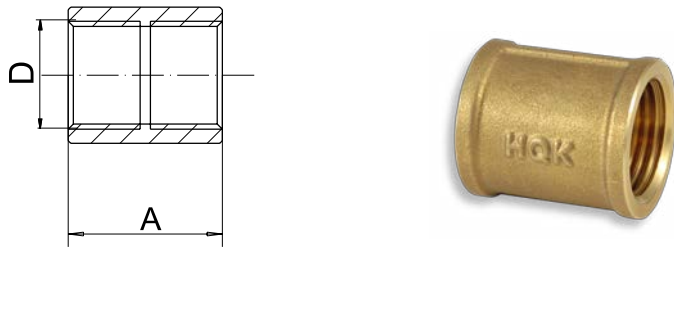

FT218		Nátrubek redukovaný							
p _{nom} [MPa]	A [mm]	Rozměr D	Rozměr d	Zkratka	balení [ks]	bez DPH (Kč)	s DPH (Kč)	bez DPH (€)	s DPH (€)
1,6	25	1/2"	3/8"	FT218/10	9	27	33	1,08	1,30
1,6	31,5	3/4"	1/2"	FT218/15	10	43	52	1,72	2,06
1,6	43	1"	3/4"	FT218/20	10	73	88	2,92	3,50

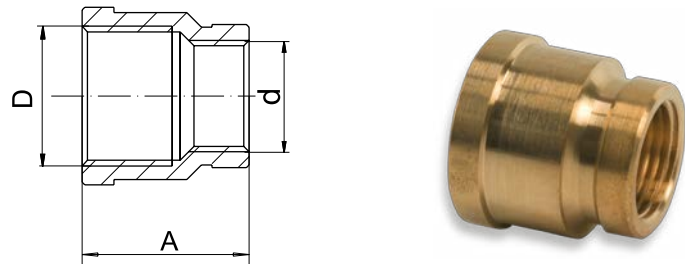

FT205		Vsuvka							
p_{nom} [MPa]	A [mm]	 Rozměr	Rozměr D	Zkratka	balení [ks]	bez DPH (Kč)	s DPH (Kč)	bez DPH (€)	s DPH (€)
1,6	22,5	14	1/4"	FT205/8	20	10	12	0,40	0,48
1,6	22,5	18	3/8"	FT205/10	20	17	21	0,68	0,82
1,6	28	21	1/2"	FT205/15	20	24	29	0,96	1,15
1,6	31	27	3/4"	FT205/20	10	34	41	1,36	1,63
1,6	36,5	34	1"	FT205/25	10	65	79	2,60	3,12
1,6	43	46	5/4"	FT205/32	8	105	127	4,20	5,04
1,6	44,5	54	6/4"	FT205/40	4	131	159	5,28	6,34
1,6	48,5	64	2"	FT205/50	2	211	255	8,44	10,13

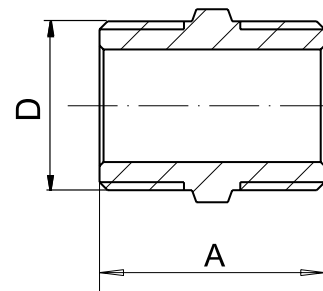

FT206		Vsuvka reduková							
p_{nom} [MPa]	A [mm]	Rozměr D	Rozměr d	Zkratka	balení [ks]	bez DPH (Kč)	s DPH (Kč)	bez DPH (€)	s DPH (€)
1,6	21,5	3/8"	1/4"	FT206/8	10	13	16	0,52	0,62
1,6	27	1/2"	3/8"	FT206/10	10	21	25	0,84	1,01
1,6	29	3/4"	1/2"	FT206/15	10	34	41	1,36	1,63
1,6	35	1"	3/4"	FT206/20	10	57	69	2,28	2,74
1,6	35	5/4"	1"	FT206/25	3	98	119	3,92	4,70
1,6	32,5	1"	1/2"	FT206/252	6	65	79	2,61	3,13
1,6	39,5	6/4"	5/4"	FT206/32	4	137	166	5,48	6,58
1,6	40,5	6/4"	1"	FT206/402	5	140	169	5,59	7,61

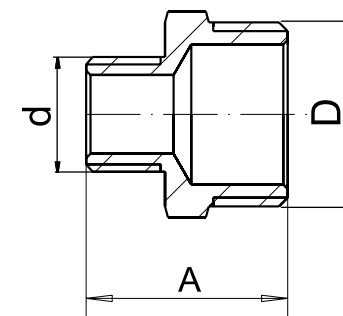

FT207		Zátka							
p_{nom} [MPa]	A [mm]	 [mm]	Rozměr D	Zkratka	balení [ks]	bez DPH (Kč)	s DPH (Kč)	bez DPH (€)	s DPH (€)
1,6	13,5	16	1/4"	FT207/8	10	10	12	0,40	0,48
1,6	17	19	3/8"	FT207/10	10	14	17	0,56	0,67
1,6	17,5	24	1/2"	FT207/15	10	20	24	0,80	0,96
1,6	19	29	3/4"	FT207/20	10	27	33	1,08	1,30
1,6	22	38	1"	FT207/25	5	51	62	2,04	2,45
1,6	26	45	5/4"	FT207/32	5	91	110	3,64	4,37
1,6	25	49,5	6/4"	FT207/40	4	103	125	4,13	4,96
1,6	26,5	66	2"	FT207/50	3	181	219	7,24	8,69

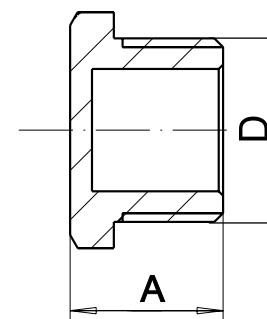

FT208		Víčko								
p_{nom} [MPa]	A [mm]	⬡ [mm]	Rozměr D	Zkratka	balení [ks]	bez DPH (Kč)	s DPH (Kč)	bez DPH (€)	s DPH (€)	
1,6	13,5	20	3/8"	FT208/10	10	12	15	0,48	0,58	
1,6	14	26	1/2"	FT208/15	10	22	27	0,88	1,06	
1,6	15,5	31	3/4"	FT208/20	10	28	34	1,12	1,34	
1,6	15,5	36	1"	FT208/25	5	32	39	1,28	1,54	
1,6	17	46	5/4"	FT208/32	5	62	75	2,48	2,98	
1,6	19	52	6/4"	FT208/40	4	87	105	3,47	4,16	
1,6	19	64	2"	FT208/50	4	123	149	4,92	5,90	

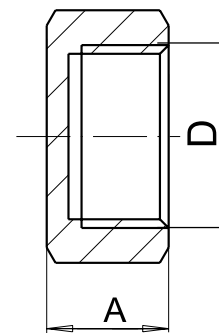

FT209		Top. šroubení s plochým těsněním								
p_{nom} [MPa]	A [mm]	⬡ Rozměr	Rozměr D	Zkratka	balení [ks]	bez DPH (Kč)	s DPH (Kč)	bez DPH (€)	s DPH (€)	
1,6	48,5	20/24	3/8"	FT209/10	10	43	52	1,72	2,06	
1,6	52,5	24/30	1/2"	FT209/15	8	74	90	2,96	3,55	
1,6	54,5	31/37	3/4"	FT209/20	10	112	136	4,48	5,38	
1,6	71	36/45	1"	FT209/25	6	173	209	6,92	8,30	
1,6	69,5	47/53	5/4"	FT209/32	2	222	269	8,88	10,66	
1,6	75,5	53/65	6/4"	FT209/40	2	330	399	13,20	15,84	
1,6	80	72/67	2"	FT209/50	2	445	538	17,80	21,36	

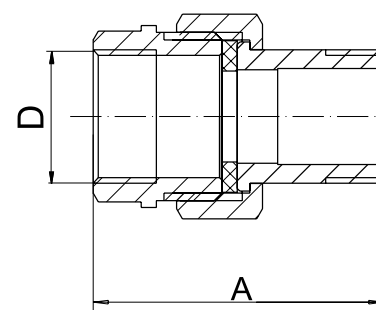

FT210		Top. šroubení 90° s plochým těsněním			rohové					
p_{nom} [MPa]	A [mm]	B [mm]	⬡ [mm]	Rozměr D	Zkratka	balení [ks]	bez DPH (Kč)	s DPH (Kč)	bez DPH (€)	s DPH (€)
1,6	49	23	21/24	3/8"	FT210/10	10	52	63	2,08	2,50
1,6	56	24	24/30	1/2"	FT210/15	10	93	113	3,72	4,46
1,6	66,5	28	32/37	3/4"	FT210/20	4	140	169	5,60	6,72
1,6	76,5	37	37/45	1"	FT210/25	4	206	249	8,24	9,89
1,6	80	43	49/53	5/4"	FT210/32	2	280	339	11,20	13,44
1,6	91,5	53	53/65	6/4"	FT210/40	3	512	620	20,46	24,55
1,6	108,5	65	71,5/66	2"	FT210/50	2	826	999	33,02	39,62

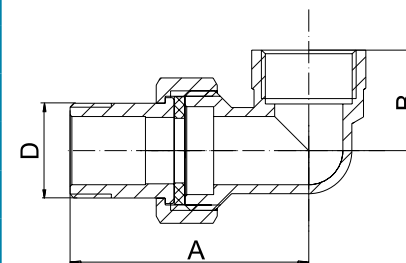

FT211		Top. šroubení s plochým těsněním			niklované				
p_{nom} [MPa]	A [mm]	⬡ B [mm]	Rozměr D	Zkratka	balení [ks]	bez DPH (Kč)	s DPH (Kč)	bez DPH (€)	s DPH (€)
1,6	48,5	20/24	3/8"	FT211/10	10	44	53	1,76	2,11
1,6	52,5	24/30	1/2"	FT211/15	8	74	90	2,96	3,55
1,6	54,5	31/37	3/4"	FT211/20	10	115	139	4,60	5,52
1,6	71	37/45	1"	FT211/25	4	173	209	6,92	8,30
1,6	69,5	49/53	5/4"	FT211/32	2	264	319	10,55	12,66
1,6	75,5	53/65	6/4"	FT211/40	2	412	499	16,50	19,80

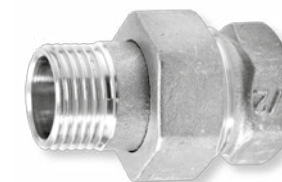
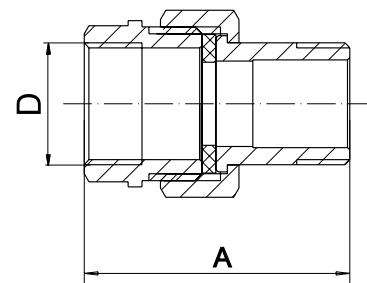

FT212		Top. šroubení 90° s plochým těsněním			rohové - niklované					
p_{nom} [MPa]	A [mm]	B [mm]	⬡ [mm]	Rozměr D	Zkratka	balení [ks]	bez DPH (Kč)	s DPH (Kč)	bez DPH (€)	s DPH (€)
1,6	49	23	21/24	3/8"	FT212/10	10	53	64	2,12	2,54
1,6	56	24	26/30	1/2"	FT212/15	10	94	114	3,76	4,51
1,6	66,5	28	32/37	3/4"	FT212/20	4	140	169	5,60	6,72
1,6	76	37	38/46	1"	FT212/25	4	206	249	8,28	9,94

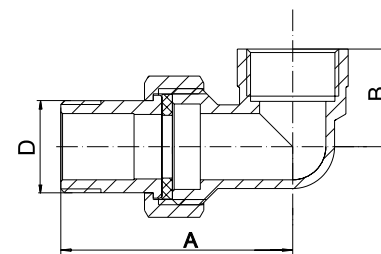

FT213		Matka s dříkem							
p_{nom} [MPa]	A [mm]	Rozměr d	Rozměr D	Zkratka	balení [ks]	bez DPH (Kč)	s DPH (Kč)	bez DPH (€)	s DPH (€)
1,6		3/8"	1/2"	FT213/10	10	40	48	1,60	1,92
1,6	37	1/2"	3/4"	FT213/15	8	54	65	2,16	2,59
1,6	41	3/4"	1"	FT213/20	9	73	88	2,92	3,50
1,6	44	1"	5/4"	FT213/25	5	107	129	4,28	5,14

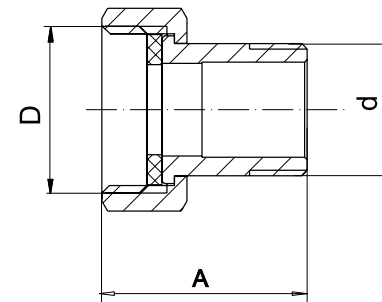

FT214		Prodloužení do bytového jádra							
p_{nom} [MPa]	A [mm]	Rozměr d	Rozměr D	Zkratka	balení [ks]	bez DPH (Kč)	s DPH (Kč)	bez DPH (€)	s DPH (€)
1,6	75	1/2"	3/4"	FT214/75	15	82	99	3,28	3,94
1,6	95	1/2"	3/4"	FT214/95	12	103	125	4,12	4,94
1,6	115	1/2"	3/4"	FT214/115	15	112	136	4,48	5,38

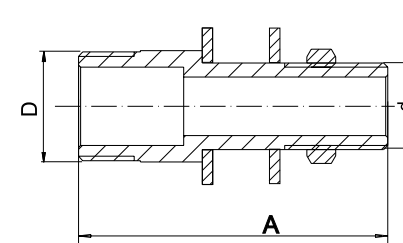

FT215		Redukce								
p_{nom} [MPa]	A [mm]	⬡ Rozměr [mm]	Rozměr D/d	Zkratka	balení [ks]	bez DPH (Kč)	s DPH (Kč)	bez DPH (€)	s DPH (€)	
1,6	14	17	3/8" x 1/4"	FT215/10	10	10	12	0,40	0,48	
1,6	17	21	1/2" x 1/4"	FT215/152	10	20	24	0,80	0,96	
1,6	17	21	1/2" x 3/8"	FT215/15	10	16	19	0,64	0,77	
1,6	21,5	27	3/4" x 3/8"	FT215/202	10	32	39	1,28	1,54	
1,6	18,5	27	3/4" x 1/2"	FT215/20	10	22	27	0,88	1,06	
1,6	21,5	34	1" x 1/2"	FT215/252	10	51	62	2,04	2,45	
1,6	21	34	1" x 3/4"	FT215/25	10	35	42	1,40	1,68	
1,6	25	43	5/4" x 3/4"	FT215/322	5	102	123	4,08	4,90	
1,6	26	43	5/4" x 1"	FT215/32	5	82	99	3,28	3,94	
1,6	26	54	6/4" x 1"	FT215/402	4	126	152	5,04	6,05	
1,6	26	54	6/4" x 5/4"	FT215/40	4	90	109	3,64	4,37	
1,6	30	66	2" x 5/4"	FT215/502	4	199	241	7,96	9,55	
1,6	30	66	2" x 6/4"	FT215/50	4	164	198	6,64	7,97	

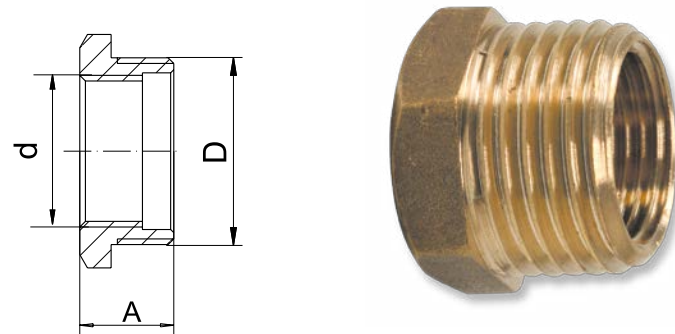

FT221		Redukované prodloužení								
p_{nom} [MPa]	A [mm]	Rozměr d	⬡ Rozměr	Rozměr D	Zkratka	balení [ks]	bez DPH (Kč)	s DPH (Kč)	bez DPH (€)	s DPH (€)
1,6	23,5	1/4"	21	3/8"	FT221/10	12	17	21	0,68	0,82
1,6	24	3/8"	24	1/2"	FT221/15	9	22	27	0,88	1,06
1,6	26	1/2"	30	3/4"	FT221/20	10	38	46	1,52	1,82
1,6	30,5	3/4"	37	1"	FT221/25	10	60	73	2,40	2,88
1,6	36	1"	47	5/4"	FT221/32	2	103	125	4,12	4,94

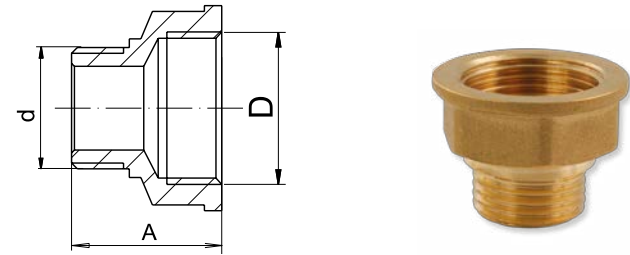

FT220		Prodloužení do bytového jádra								
p_{nom} [MPa]	A [mm]	Rozměr d	⬡ Rozměr	Rozměr D	Zkratka	balení [ks]	bez DPH (Kč)	s DPH (Kč)	bez DPH (€)	s DPH (€)
1,6	50	3/8"	25	1/2"	FT220/15	6	57	69	2,28	2,74
1,6	60	1/2"	30	3/4"	FT220/20	9	115	139	4,60	5,52
1,6	70	3/4"	37	1"	FT220/25	4	173	209	6,91	8,29

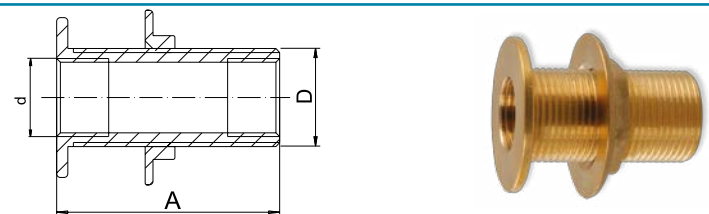

FT229		Sada šroubení k vodoměru								
p_{nom} [MPa]	A [mm]	Rozměr D	⬡ Rozměr	Rozměr d	Zkratka	balení [ks]	bez DPH (Kč)	s DPH (Kč)	bez DPH (€)	s DPH (€)
1,6	45,7	3/4"	29	1/2"	FT229/15	10	90	109	3,60	4,32
1,6	56,5	1"	36	3/4"	FT229/20	5	131	159	5,24	6,29

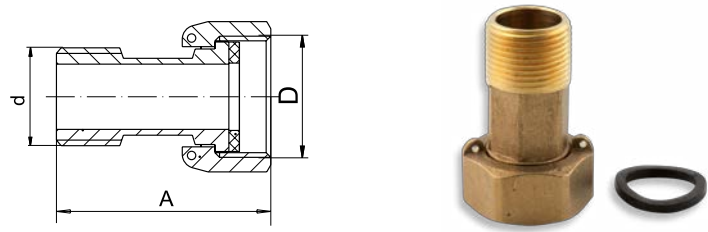

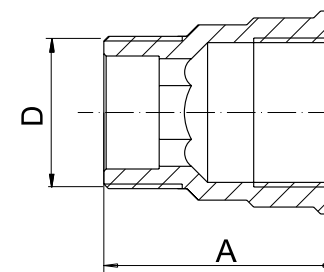

FT216		Prodloužení kované						
p_{nom} [MPa]	A [mm]	Rozměr D	Zkratka	balení [ks]	bez DPH (Kč)	s DPH (Kč)	bez DPH (€)	s DPH (€)
1,6	22	3/8" x 10 mm	FT216/1010	20	17	21	0,68	0,82
1,6	26	3/8" x 15 mm	FT216/1015	10	19	23	0,76	0,91
1,6	31,5	3/8" x 20 mm	FT216/1020	10	27	33	1,08	1,30
1,6	36,5	3/8" x 25 mm	FT216/1025	8	32	39	1,28	1,54
1,6	22	1/2" x 10 mm	FT216/1510	20	22	27	0,88	1,06
1,6	27	1/2" x 15 mm	FT216/1515	10	27	33	1,08	1,30
1,6	31,5	1/2" x 20 mm	FT216/1520	10	32	39	1,28	1,54
1,6	36,5	1/2" x 25 mm	FT216/1525	10	38	46	1,52	1,82
1,6	43,5	1/2" x 30 mm	FT216/1530	10	44	53	1,76	2,11
1,6	51,5	1/2" x 40 mm	FT216/1540	10	60	73	2,40	2,88
1,6	61,5	1/2" x 50 mm	FT216/1550	10	72	87	2,88	3,46
1,6	71,5	1/2" x 60 mm	FT216/1560	4	90	109	3,60	4,32
1,6	91,5	1/2" x 80 mm	FT216/1580	8	120	145	4,80	5,76
1,6	111,5	1/2" x 100 mm	FT216/15100	2	148	179	5,92	7,10
1,6	24	3/4" x 10 mm	FT216/2010	20	29	35	1,16	1,39
1,6	29,5	3/4" x 15 mm	FT216/2015	8	38	46	1,52	1,82
1,6	33,5	3/4" x 20 mm	FT216/2020	10	43	52	1,72	2,06
1,6	38,5	3/4" x 25 mm	FT216/2025	10	51	62	2,04	2,45
1,6	43,50	3/4" x 30 mm	FT216/2030	9	57	69	2,28	2,74
1,6	53,5	3/4" x 40 mm	FT216/2040	8	63	76	2,52	3,02
1,6	63,5	3/4" x 50 mm	FT216/2050	6	87	105	3,48	4,18
1,6	39	1" x 20 mm	FT216/2520	10	82	99	3,28	3,94
1,6	50,5	1" x 30 mm	FT216/2530	10	102	123	4,08	4,90
1,6	60,5	1" x 40 mm	FT216/2540	4	140	169	5,60	6,72
1,6	70,5	1" x 50 mm	FT216/2550	10	164	198	6,56	7,87



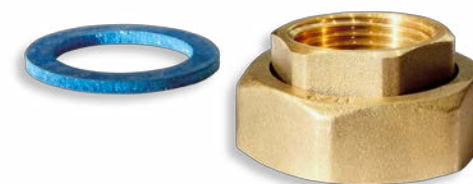
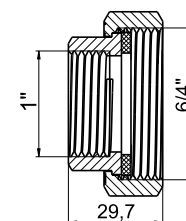

FT235		Šroubení k čerpadlu								
p_{nom} [MPa]	A [mm]	Hex [mm]	Rozměr d	Rozměr D	Zkratka	balení [ks]	bez DPH (Kč)	s DPH (Kč)	bez DPH (€)	s DPH (€)
1,6	29,7	38	1"	6/4"	FT235/25	6	115	139	4,60	5,52

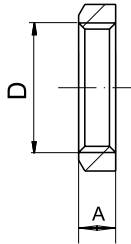

FT230		Matice s přírubou								
p_{nom} [MPa]	A [mm]	Rozměr D	⬡ Rozměr	Zkratka	balení [ks]	bez DPH (Kč)	s DPH (Kč)	bez DPH (€)	s DPH (€)	
1,6	6	1/2"	24	FT230/15	50	8	10	0,32	0,38	
1,6	7	3/4"	30	FT230/20	25	16	19	0,64	0,77	
1,6	6,5	1"	35	FT230/25	25	19	23	0,76	0,91	

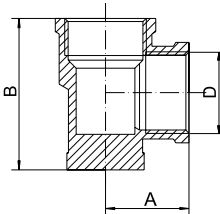

FT231		Nástěnka								
p_{nom} [MPa]	A [mm]	B [mm]	Rozměr D	Zkratka	balení [ks]	bez DPH (Kč)	s DPH (Kč)	bez DPH (€)	s DPH (€)	
1,6	24	39	1/2"	FT231/15	8	60	73	2,40	2,88	
1,6	27	49	3/4"	FT231/20	6	95	115	3,80	4,56	

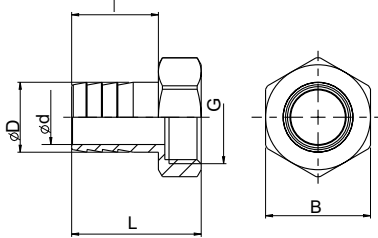
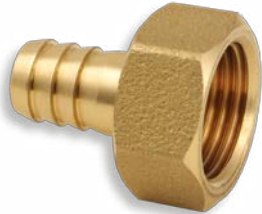

FT233		Hadičnický vnitřní závit										
p_{nom} [MPa]	L [mm]	l [mm]	D [mm]	d [mm]	⬡ B	G	Zkratka	balení [ks]	bez DPH (Kč)	s DPH (Kč)	bez DPH (€)	s DPH (€)
1,6	31,5	19	10	6	25	1/2"	FT233/1510	10	23	28	0,93	1,12
1,6	31,5	19	12	8	25	1/2"	FT233/1512	10	24	29	0,96	1,15
1,6	31,5	19	14	9,5	25	1/2"	FT233/1514	10	26	31	1,06	1,27
1,6	35,5	23	20	14,5	25	1/2"	FT233/1520	8	32	39	1,29	1,55
1,6	36,3	23	20	14,5	30,5	3/4"	FT233/2020	8	43	52	1,72	2,06
1,6	46,3	31	25	19,5	37,5	1"	FT233/2525	6	71	86	2,84	3,41

FT234		Hadičnický vnější závit										
p_{nom} [MPa]	L [mm]	l [mm]	D [mm]	d [mm]	⬡ B	G	Zkratka	balení [ks]	bez DPH (Kč)	s DPH (Kč)	bez DPH (€)	s DPH (€)
1,6	34,5	19	10	6	21	1/2"	FT234/1510	10	21	25	0,83	1,00
1,6	34,5	19	12	8	21	1/2"	FT234/1512	10	21	25	0,86	1,03
1,6	34,5	19	14	9,5	21	1/2"	FT234/1514	10	22	27	0,89	1,07
1,6	38,5	23	18	12,5	21	1/2"	FT234/1518	10	29	35	1,16	1,39
1,6	38,5	23	20	14,5	21	1/2"	FT234/1520	8	31	38	1,22	1,46
1,6	40	23	20	14,5	26,5	3/4"	FT234/2020	8	40	48	1,59	1,91
1,6	51	31	25	19,5	33,5	1"	FT234/2525	8	69	83	2,78	3,34

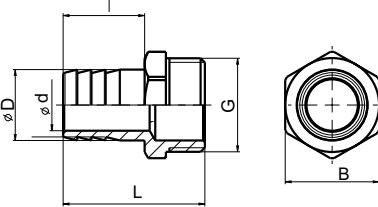

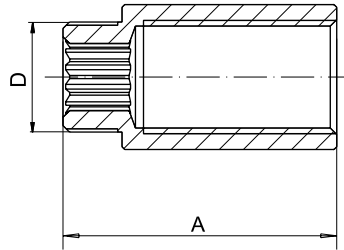

FT219		Prodloužení chromované							
p_{nom} [MPa]	A [mm]	Rozměr D	Zkratka	balení [ks]	bez DPH (Kč)	s DPH (Kč)	bez DPH (€)	s DPH (€)	
1,6	21	1/2" x 10 mm	FT219/1510	10	25	30	1,00	1,20	
1,6	26	1/2" x 15 mm	FT219/1515	10	33	40	1,32	1,58	
1,6	31	1/2" x 20 mm	FT219/1520	10	41	50	1,64	1,97	
1,6	36	1/2" x 25 mm	FT219/1525	10	48	58	1,92	2,30	
1,6	41	1/2" x 30 mm	FT219/1530	10	54	65	2,16	2,59	
1,6	61	1/2" x 50 mm	FT219/1550	10	77	93	3,08	3,70	
1,6	111	1/2" x 100 mm	FT219/15100	40	140	169	5,60	6,72	



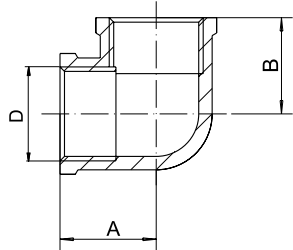

lesklý chrom

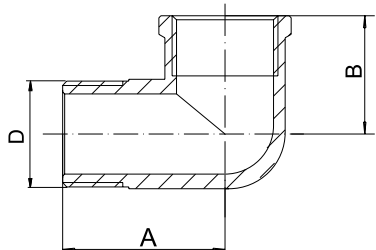

FT222		Koleno chromované MM							
p_{nom} [MPa]	A [mm]	B [mm]	Rozměr D	Zkratka	balení [ks]	bez DPH (Kč)	s DPH (Kč)	bez DPH (€)	s DPH (€)
1,6	20,5	20,5	3/8"	FT222/10	10	37	45	1,48	1,78
1,6	21,5	21,5	1/2"	FT222/15	8	45	54	1,84	2,21
1,6	29,5	29,5	3/4"	FT222/20	10	90	109	3,64	4,37

FT223		Koleno chromované ŠM							
p_{nom} [MPa]	A [mm]	B [mm]	Rozměr D	Zkratka	balení [ks]	bez DPH (Kč)	s DPH (Kč)	bez DPH (€)	s DPH (€)
1,6	26,5	19,5	3/8"	FT223/10	8	36	44	1,44	1,73
1,6	32,5	23,5	1/2"	FT223/15	10	57	69	2,28	2,74
1,6	40,5	29,5	3/4"	FT223/20	10	95	115	3,80	4,56

FT224		T-kus chromovaný MMM							
p_{nom} [MPa]	A [mm]	B [mm]	Rozměr D	Zkratka	balení [ks]	bez DPH (Kč)	s DPH (Kč)	bez DPH (€)	s DPH (€)
1,6	40	20	3/8"	FT224/10	9	45	54	1,84	2,21
1,6	51	25	1/2"	FT224/15	10	68	82	2,72	3,26
1,6	59	28,5	3/4"	FT224/20	10	107	129	4,28	5,14

FT225		Nátrubek chromovaný							
p_{nom} [MPa]	A [mm]	Rozměr D	Zkratka	balení [ks]	bez DPH (Kč)	s DPH (Kč)	bez DPH (€)	s DPH (€)	
1,6	19,5	3/8"	FT225/10	10	20	24	0,80	0,96	
1,6	30	1/2"	FT225/15	10	30	36	1,20	1,44	
1,6	33,5	3/4"	FT225/20	10	45	54	1,84	2,21	

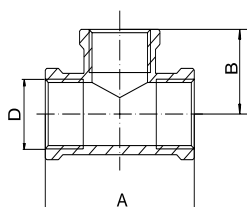

FT226		Vsuvka chromovaná							
p_{nom} [MPa]	A [mm]	Rozměr D	⬡ Rozměr [mm]	Zkratka	balení [ks]	bez DPH (Kč)	s DPH (Kč)	bez DPH (€)	s DPH (€)
1,6	22,5	3/8"	17	FT226/10	20	17	21	0,68	0,82
1,6	28	1/2"	21	FT226/15	10	25	30	1,00	1,20
1,6	31	3/4"	27	FT226/20	10	37	45	1,48	1,78

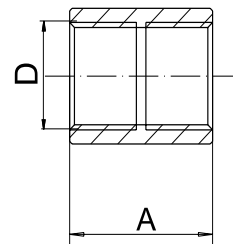

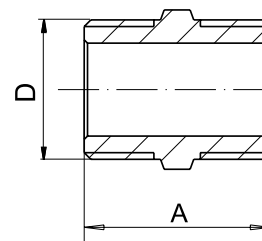
FT227		Zátka chromovaná							
p_{nom} [MPa]	A [mm]	Rozměr D	⬡ Rozměr [mm]	Zkratka	balení [ks]	bez DPH (Kč)	s DPH (Kč)	bez DPH (€)	s DPH (€)
1,6	17	3/8"	19	FT227/10	10	16	19	0,64	0,77
1,6	17,5	1/2"	24	FT227/15	10	21	25	0,84	1,01
1,6	19	3/4"	29	FT227/20	10	30	36	1,20	1,44

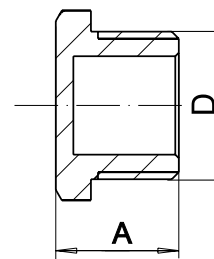

FT228		Víčko chromované							
p_{nom} [MPa]	A [mm]	Rozměr D	⬡ Rozměr [mm]	Zkratka	balení [ks]	bez DPH (Kč)	s DPH (Kč)	bez DPH (€)	s DPH (€)
1,6	13,5	3/8"	20	FT228/10	10	15	18	0,60	0,72
1,6	14	1/2"	26	FT228/15	10	22	27	0,88	1,06
1,6	15,5	3/4"	31	FT228/20	10	27	33	1,08	1,30

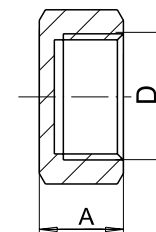

RA300		Radiátorový ventil přímý									
A-C [cal]	B [mm]	D [mm]	E [mm]	Rozměr	Zkratka	balení [ks]	bez DPH (Kč)	s DPH (Kč)	bez DPH (€)	s DPH (€)	
3/8"	64	50,8	22,5	3/8"	RA300/10	12	115	139	4,60	5,52	
1/2"	67	51,3	22,5	1/2"	RA300/15	12	123	149	4,96	5,95	

RA310		Radiátorový ventil rohový									
A-D [cal]	B [mm]	C [mm]	E [mm]	Rozměr	Zkratka	balení [ks]	bez DPH (Kč)	s DPH (Kč)	bez DPH (€)	s DPH (€)	
3/8"	22	47,3	65,5	3/8"	RA310/10	12	115	139	4,60	5,52	
1/2"	23	51,5	66,5	1/2"	RA310/15	12	123	149	4,96	5,95	

RA320		Radiátorové šroubení uzavíratelné přímé									
A-C [cal]	B [mm]	D [mm]	E [mm]	Rozměr	Zkratka	balení [ks]	bez DPH (Kč)	s DPH (Kč)	bez DPH (€)	s DPH (€)	
3/8"	63,5	27,8	22,8	3/8"	RA320/10	12	90	109	3,64	4,37	
1/2"	68	28	22,5	1/2"	RA320/15	12	115	139	4,60	5,52	

RA330		Radiátorové šroubení uzavíratelné rohové									
A-D [cal]	B [mm]	C [mm]	E [mm]	Rozměr	Zkratka	balení [ks]	bez DPH (Kč)	s DPH (Kč)	bez DPH (€)	s DPH (€)	
3/8"	22	46,5	43,5	3/8"	RA330/10	12	90	109	3,64	4,37	
1/2"	23	51,5	43,5	1/2"	RA330/15	12	115	139	4,60	5,52	

FT305

Solární mosazná matka

Baleno po 10 ks



Zkratka	rozměr	bez DPH (Kč)	s DPH (Kč)	bez DPH (€)	s DPH (€)
FT305/20	3/4"	19	23	0,76	0,91
FT305/25	1"	32	39	1,28	1,54

FT306

Solární mosazná vsuvka

Baleno po 10 ks



Zkratka	rozměr	bez DPH (Kč)	s DPH (Kč)	bez DPH (€)	s DPH (€)
FT306/20	3/4"	43	52	1,72	2,06
FT306/25	1"	69	83	2,76	3,31

FT307

Solární mosazná vsuvka redukovaná

Baleno po 10 ks



Zkratka	rozměr	bez DPH (Kč)	s DPH (Kč)	bez DPH (€)	s DPH (€)
FT307/15	3/4"-1/2"	40	48	1,60	1,92
FT307/20	1"-3/4"	65	79	2,60	3,12

Pro šroubované tvarovky

Max. pracovní tlak: 1,6 MPa

Pracovní teplota media: 0 - 150 °C

Materiál: mosaz dle ČSN EN 1254-2

Médium: glykol, voda.

PŘÍSLUŠENSTVÍ K RADIÁTORŮM

RA401

Adaptér pro připojení radiátorů

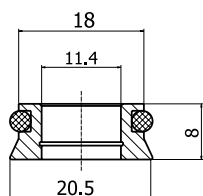



balení [ks]	rozměr	bez DPH (Kč)	s DPH (Kč)	bez DPH (€)	s DPH (€)
200		9	11	0,36	0,43

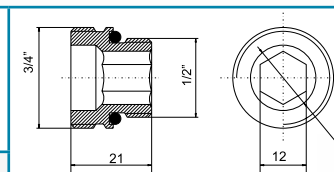

RA402



Adaptér pro připojení radiátorů





balení [ks]	Zkratka	bez DPH (Kč)	s DPH (Kč)	bez DPH (€)	s DPH (€)
72	RA402/1520	29	35	1,16	1,39

ZTM1		Sada na radiátory s termostatem přímá 1/2"			technické parametry <ul style="list-style-type: none"> • maximální teplota vody 100 °C • maximální tlak vody 10 bar • maximální teplota prostředí 50 °C • stupňů regulace 0-5 • regulace teploty 0-28 °C • připojovací závit kohoutů: 1/2" • závit hlavice M30 x 1,5 	 
A	bez DPH (Kč)	s DPH (Kč)	bez DPH (€)	s DPH (€)		
1/2"	495	599	19,80	23,76		

ZTM2		Sada na radiátory s termostatem rohová 1/2"			technické parametry <ul style="list-style-type: none"> • maximální teplota vody 100 °C • maximální tlak vody 10 bar • maximální teplota prostředí 50 °C • stupňů regulace 0-5 • regulace teploty 0-28 °C • připojovací závit kohoutů: 1/2" • závit hlavice M30 x 1,5 	 
A	bez DPH (Kč)	s DPH (Kč)	bez DPH (€)	s DPH (€)		
1/2"	495	599	19,80	23,76		

ZTV1		Sada na radiátory s termostatem spodní přímá 1/2"			technické parametry <ul style="list-style-type: none"> • maximální teplota vody 100 °C • maximální tlak vody 10 bar • maximální teplota prostředí 50 °C • stupňů regulace 0-5 • regulace teploty 0-28 °C • s eurokonusem • závit hlavice M30 x 1,5 	 
A	bez DPH (Kč)	s DPH (Kč)	bez DPH (€)	s DPH (€)		
1/2"	495	599	19,80	23,76		

ZTV2		Sada na radiátory s termostatem spodní rohová 1/2"			technické parametry <ul style="list-style-type: none"> • maximální teplota vody 100 °C • maximální tlak vody 10 bar • maximální teplota prostředí 50 °C • stupňů regulace 0-5 • regulace teploty 0-28 °C • s eurokonusem • závit hlavice M30 x 1,5 	 
A	bez DPH (Kč)	s DPH (Kč)	bez DPH (€)	s DPH (€)		
1/2"	495	599	19,80	23,76		

RA340

Radiátorový uzavírací ventil dvojitý přímý s plochým těsněním

balení [ks]	Zkratka	bez DPH (Kč)	s DPH (Kč)	bez DPH (€)	s DPH (€)
7	RA340/25	231	280	9,24	11,09

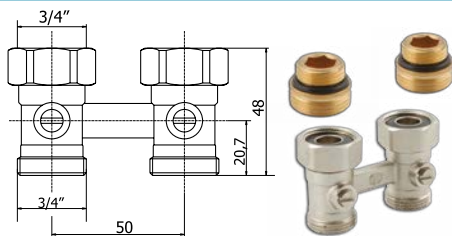

RA341

Radiátorový uzavírací ventil dvojitý přímý s eurokonusem

balení [ks]	Zkratka	bez DPH (Kč)	s DPH (Kč)	bez DPH (€)	s DPH (€)
7	RA341/25	231	280	9,24	11,09

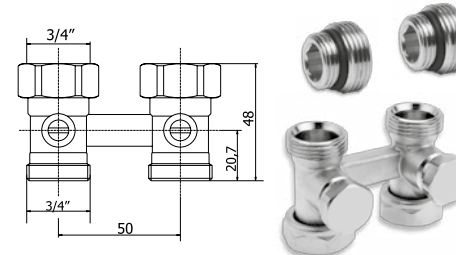

RA350

Radiátorový uzavírací ventil dvojitý rohový s plochým těsněním

balení [ks]	Zkratka	bez DPH (Kč)	s DPH (Kč)	bez DPH (€)	s DPH (€)
8	RA350/25	247	299	9,88	11,86

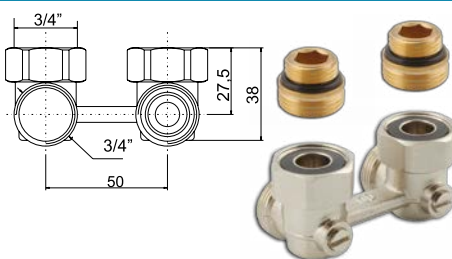

RA351

Radiátorový uzavírací ventil dvojitý rohový s eurokonusem

balení [ks]	Zkratka	bez DPH (Kč)	s DPH (Kč)	bez DPH (€)	s DPH (€)
8	RA351/25	247	299	9,88	11,86

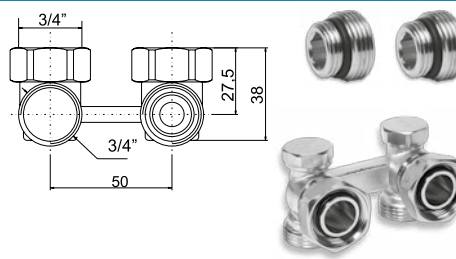

RA504

Zátka radiátoru 1/2"

balení [ks]	Zkratka	bez DPH (Kč)	s DPH (Kč)	bez DPH (€)	s DPH (€)
150	RA504	11	13	0,44	0,53

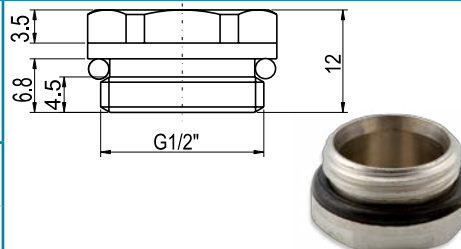

RA403

Svěrné šroubení pro připojení měděných trubek

balení [ks]	Zkratka	bez DPH (Kč)	s DPH (Kč)	bez DPH (€)	s DPH (€)
24	RA403	46	56	1,84	2,21

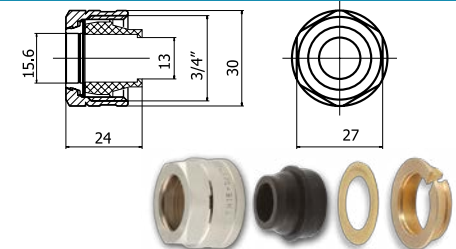

RA501

Ventil odvzdušňovací kovový ruční

A	B [mm]	C [mm]	D [mm]	Rozměr	Zkratka	balení [ks]	bez DPH (Kč)	s DPH (Kč)	bez DPH (€)	s DPH (€)
1/4"	5,8	7	24,5	1/4"	RA501/8	100	19	23	0,76	0,91
3/8"	5,8	8	25,5	3/8"	RA501/10	100	25	30	1,00	1,20

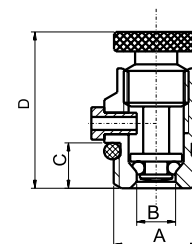

RA502		Ventil odvzdušňovací ruční - plast										
A	B [mm]	C [mm]	D [mm]	Rozměr	Zkratka	balení [ks]	bez DPH (Kč)	s DPH (Kč)	bez DPH (€)	s DPH (€)		
1/8"	3	8,5	28	1/8"	RA502/5	100	12	15	0,48	0,58		
1/4"	3	8,5	25	1/4"	RA502/8	100	15	18	0,60	0,72		
3/8"	3	9,5	26	3/8"	RA502/10	100	18	22	0,72	0,86		
1/2"	3	9	24,5	1/2"	RA502/15	50	23	28	0,92	1,10		

RA503/15		Odvzdušňovací zátka ruční 1/2"						
balení [ks]	Zkratka	bez DPH (Kč)	s DPH (Kč)	bez DPH (€)	s DPH (€)			
100	RA503/15	15	18	0,60	0,72			

GT12		Termostatická hlavice k ZTM a ZTV					
<ul style="list-style-type: none"> - závit hlavice M30 x 1,5 - stupňů regulace 0-5 - regulace teploty 0-28°C 							
balení [ks]	Zkratka	bez DPH (Kč)	s DPH (Kč)	bez DPH (€)	s DPH (€)		
1	GT12	164	198	6,56	7,87		

RA601		Automatický odvzdušňovací ventil						
A	Zkratka	bez DPH (Kč)	s DPH (Kč)	bez DPH (€)	s DPH (€)			
3/8"	RA601/10	131	159	5,28	6,34			
1/2"	RA601/15	131	159	5,28	6,34			

RA603		Zpětná klapka k odvzdušňovacímu ventilu 3/8", 1/2"						
balení [ks]	D	Zkratka	bez DPH (Kč)	s DPH (Kč)	bez DPH (€)	s DPH (€)		
50	3/8"	RA603/10	32	39	1,28	1,54		
50	1/2"	RA603/15	46	56	1,84	2,21		

RA602		Automatický odvzdušňovací ventil 1/2"						
balení [ks]	Zkratka	bez DPH (Kč)	s DPH (Kč)	bez DPH (€)	s DPH (€)			
1	RA602/15	131	159	5,24	6,29			

RA604		Zpětná klapka k odvzdušňovacímu ventilu 1/2"						
balení [ks]	D	Zkratka	bez DPH (Kč)	s DPH (Kč)	bez DPH (€)	s DPH (€)		
50	1/2"	RA604/15	46	56	1,84	2,21		

WGN Plynová přípojovací hadice						
typ	provedení	délka	bez DPH (Kč)	s DPH (Kč)	bez DPH (€)	s DPH (€)
WGN0500	1/2" ŠM	50 cm	412	499	16,48	19,78
WGN0750	1/2" ŠM	75 cm	412	499	16,48	19,78
WGN1000	1/2" ŠM	100 cm	495	599	19,80	23,76
WGN1250	1/2" ŠM	125 cm	495	599	19,80	23,76
WGN1500	1/2" ŠM	150 cm	578	699	23,12	27,74
WGN2000	1/2" ŠM	200 cm	578	699	23,12	27,74

Vyhovuje EN 14800



WG Plynová přípojovací hadice MM						
typ	provedení	délka	bez DPH (Kč)	s DPH (Kč)	bez DPH (€)	s DPH (€)
WG0500	1/2" MM	50 cm	412	499	16,48	19,78
WG0750	1/2" MM	75 cm	412	499	16,48	19,78
WG1000	1/2" MM	100 cm	495	599	19,80	23,76
WG1250	1/2" MM	125 cm	495	599	19,80	23,76
WG1500	1/2" MM	150 cm	578	699	23,12	27,74
WG2000	1/2" MM	200 cm	578	699	23,12	27,74

Vyhovuje EN 14800



WGK Plynová přípojovací hadice s kolenem						
typ	provedení	délka	bez DPH (Kč)	s DPH (Kč)	bez DPH (€)	s DPH (€)
WGK0500	1/2" ŠM	50 cm	495	599	19,80	23,76
WGK0750	1/2" ŠM	75 cm	495	599	19,80	23,76
WGK1000	1/2" ŠM	100 cm	578	699	23,12	27,74
WGK1250	1/2" ŠM	125 cm	578	699	23,12	27,74
WGK1500	1/2" ŠM	150 cm	660	799	26,40	31,68
WGK2000	1/2" ŠM	200 cm	660	799	26,40	31,68

Vyhovuje EN 14800



PL137		Plynový kulový kohout - páčka MM										
DN	A [cal]	B [mm]	C [mm]	D [mm]	E [mm]	Rozměr	Zkratka	balení [ks]	bez DPH (Kč)	s DPH (Kč)	bez DPH (€)	s DPH (€)
15	1/2"	60	16	44	84,5	1/2"	PL137/15	10	164	198	6,56	7,87
20	3/4"	70	17,3	51	94	3/4"	PL137/20	9	247	299	9,88	11,86
25	1"	80	19,8	56	105	1"	PL137/25	8	330	399	13,20	15,84
32	5/4"	89	20,2	68,5	118	5/4"	PL137/32	4	495	599	19,96	23,95
40	6/4"	99	21,2	72	121,5	6/4"	PL137/40	2	743	899	29,96	35,95
50	2"	120	26	89,5	151,5	2"	PL137/50	2	1 156	1 399	46,24	55,49

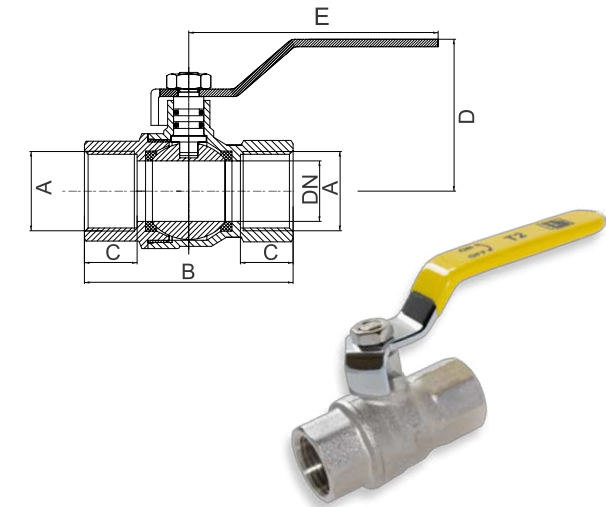

Materiál tělesa a koule: mosaz CW617N
 Povrch koule: chrom
 Těsnění koule: teflon PTFE
 Těsnění dřívku: NBR 70
 Páčka: galvanicky pokovená ocel

Tlaková třída: MOP 5 (0,5 MPa)
 Teplotní třída: T2 (-20 °C ÷ 60 °C)
 Vydán platný Certifikát o shodě
 Institutem pro petrochemii a plynárenství v Krakově

PL115		Plynový kulový kohout - motýlek MM								
A	B [mm]	C [mm]	D [mm]	Rozměr	Zkratka	balení [ks]	bez DPH (Kč)	s DPH (Kč)	bez DPH (€)	s DPH (€)
1/2"	57	15,7	38	1/2"	PL115/15	16	140	169	5,60	6,72
3/4"	64	17,3	41	3/4"	PL115/20	12	222	269	8,88	10,66
1"	77,5	20,5	52,8	1"	PL115/25	7	313	379	12,52	15,02

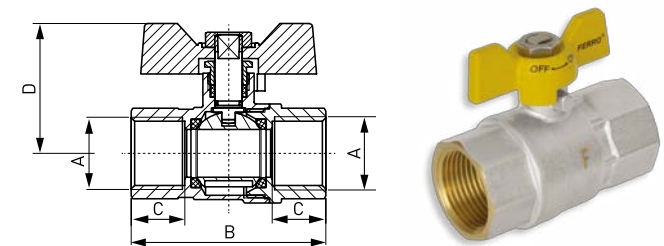

Řez plynovou hadicí

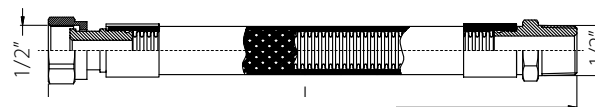

- 1- vnější ochranná vrstva ze samozhášecího PVC
- 2 - opletení z nerezových drátků
- 3 - nerezový vlnovec



457

Tělo rozdělovače jednostranné G1"

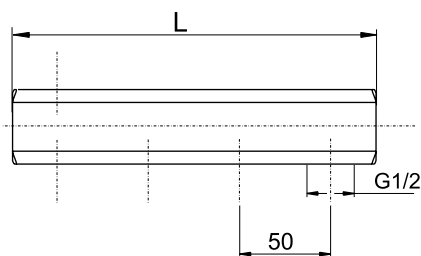

$$L = N * 50$$

N *výstup 1/2".

RPN

Rozdělovač se šroubením jednostranný G1

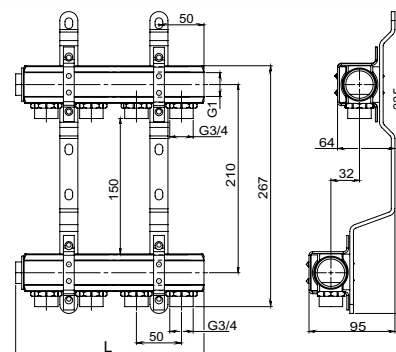
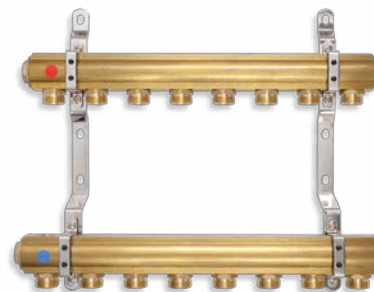

NA OBJEDNÁVKU
dodací doba 14 dní

Rozdělovač 2-12 - okružový vhodný pro přímé napojení otopných těles.
2 ks ocelových držáků.
2 ks zátek G1".
Výstup pro svěrné šroubení G3/4".
Šroubení pro připojení rozvodů není součástí balení, je třeba zvolit podle typu potrubí.
Výrobek splňuje podmínky pro styk s pitnou vodou.

provedení (N)	Zkratka	bez DPH (Kč)	s DPH (Kč)	bez DPH (€)	s DPH (€)
2 okruhy	457/2Y	247	299	9,88	11,86
3 okruhy	457/3Y	330	399	13,20	15,84
4 okruhy	457/4Y	412	499	16,48	19,78
5 okruhů	457/5Y	495	599	19,80	23,76
6 okruhů	457/6Y	578	699	23,12	27,74
7 okruhů	457/7Y	660	799	26,40	31,68
8 okruhů	457/8Y	826	999	33,04	39,65
9 okruhů	457/9Y	908	1 099	36,32	43,58
10 okruhů	457/10Y	991	1 199	39,64	47,57
11 okruhů	457/11Y	1 073	1 298	42,92	51,50
12 okruhů	457/12Y	1 156	1 399	46,24	55,49

provedení (N)	Zkratka	bez DPH (Kč)	s DPH (Kč)	bez DPH (€)	s DPH (€)	skříň
2 okruhy	RPN02	660	799	26,40	31,68	SZN-0, SZP-0
3 okruhy	RPN03	908	1 099	36,32	43,58	
4 okruhy	RPN04	1 156	1 399	46,24	55,49	
5 okruhů	RPN05	1 404	1 699	56,16	67,39	SZN-1, SZP-1
6 okruhů	RPN06	1 652	1 999	66,08	79,30	
7 okruhů	RPN07	1 817	2 199	72,68	87,22	SZN-2, SZP-2
8 okruhů	RPN08	2 065	2 499	82,60	99,12	
9 okruhů	RPN09	2 230	2 698	89,20	107,04	SZN-3, SZP-3
10 okruhů	RPN10	2 478	2 998	99,12	118,94	
11 okruhů	RPN11	2 644	3 199	105,76	126,91	
12 okruhů	RPN12	2 974	3 599	118,96	142,75	

RZ

Rozdělovač s regulačními a uzavíracími ventily

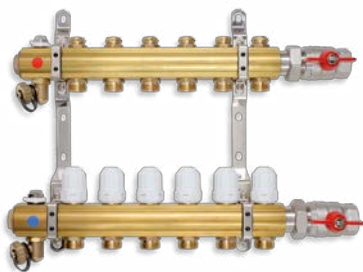

NA OBJEDNÁVKU
dodací doba 14 dní

Šroubení pro připojení rozvodů není součástí balení, je třeba je zvolit podle typu potrubí.

Regulační ventily na teplé vodě,
uzavírací ventily na studené vodě.

Uzavírací ventily s možností

montáže elektrotermické hlavice FTE01. M30x1,5.

Rozdělovač 2-12 - okruhový vhodný
pro podlahové vytápění.

Při montáži do větších objektů se doporučuje
montáž se sestavou GM40 kvůli lepšímu
hydraulickému vyvážení topných kruhů.

Výstup pro svěrné šroubení G3/4".

2 ks ocelových držáků

2 ks zátek G1"

Automatický odvzdušňovací
ventil G1/2", 2 ks

vypouštěcí kohout G1/2", 2 ks

kulový kohout G1", 2 ks

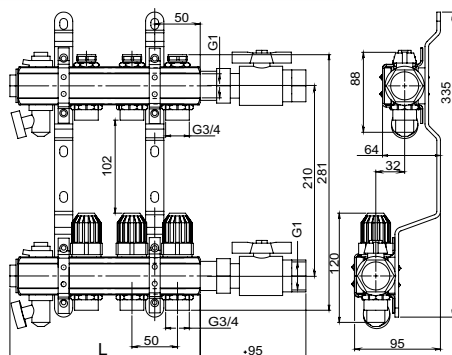
RZP

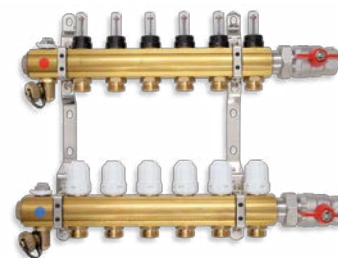
 Rozdělovač s regulačními šroubeními s průtokoměry
a uzavíracími ventily

Šroubení pro připojení rozvodů není součástí balení,
je třeba je zvolit podle typu potrubí.

Regulační ventily na teplé vodě,
uzavírací ventily na studené vodě.

Uzavírací ventily s možností montáže
elektrotermické hlavice FTE01. M30x1,5.

Rozdělovač 2-12 - okruhový vhodný
pro podlahové vytápění.

Při montáži do větších objektů se doporučuje
montáž se sestavou GM40 kvůli lepšímu
hydraulickému vyvážení topných kruhů.

Výstup pro svěrné šroubení G3/4".

2 ks ocelových držáků

2 ks zátek G1"

automatický odvzdušňovací
ventil G1/2", 2 ks

vypouštěcí kohout G1/2", 2 ks

kulový kohout G1", 2 ks

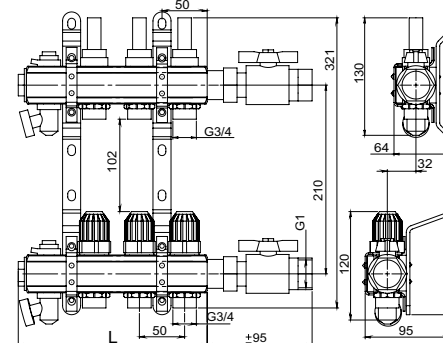

provedení (N)	Zkratka	bez DPH (Kč)	s DPH (Kč)	bez DPH (€)	s DPH (€)	skříň bez sestavy GM	skříň se sestavou GM	skříň (170) se sestavou GM
2 okruhy	RZ02	2 148	2 599	85,92	103,10	SZN-0, SZP-0	SZP-1	SZN-2-170
3 okruhy	RZ03	2 396	2 899	95,84	115,01	SZN-1, SZP-1	SZP-2	
4 okruhy	RZ04	2 809	3 399	112,36	134,83			
5 okruhů	RZ05	3 057	3 699	122,28	146,74			SZN-4-170
6 okruhů	RZ06	3 305	3 999	132,20	158,64	SZN-2, SZP-2		
7 okruhů	RZ07	3 800	4 598	152,00	182,40		SZP-3	
8 okruhů	RZ08	4 131	4 999	165,24	198,29			
9 okruhů	RZ09	4 462	5 399	178,48	214,18	SZN-3, SZP-3	SZP-4	
10 okruhů	RZ10	4 792	5 798	191,68	230,02			
11 okruhů	RZ11	5 123	6 199	204,92	245,90	SZN-4, SZP-4	SZP-5	
12 okruhů	RZ12	5 288	6 398	211,52	253,82	SZN-5, SZP-5		

provedení (N)	Zkratka	bez DPH (Kč)	s DPH (Kč)	bez DPH (€)	s DPH (€)	skříň bez sestavy GM	skříň se sestavou GM	skříň (170) se sestavou GM
2 okruhy	RZP02	2 478	2 998	99,12	118,94	SZN-0, SZP-0	SZP-1	SZN-2-170
3 okruhy	RZP03	2 809	3 399	112,36	134,83	SZN-1, SZP-1	SZP-2	
4 okruhy	RZP04	3 222	3 899	128,88	154,66			
5 okruhů	RZP05	3 718	4 499	148,72	178,46			SZN-4-170
6 okruhů	RZP06	4 131	4 999	165,24	198,29	SZN-2, SZP-2		
7 okruhů	RZP07	4 545	5 499	181,80	218,16		SZP-3	
8 okruhů	RZP08	4 875	5 899	195,00	234,00			
9 okruhů	RZP09	5 371	6 499	214,84	257,81	SZN-3, SZP-3	SZP-4	
10 okruhů	RZP10	5 867	7 099	234,68	281,62			
11 okruhů	RZP11	6 280	7 599	251,20	301,44	SZN-4, SZP-4	SZP-5	
12 okruhů	RZP12	6 445	7 798	257,80	309,36	SZN-5, SZP-5		

RO

Rozdělovač s regulačními ventily

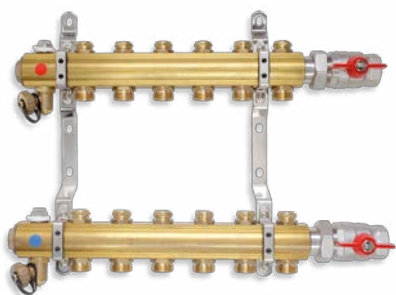

Rozdělovač 2-12 - okruhový vhodný pro přímé napojení otopných těles.
2 ks ocelových držáků
2 ks zátek G1"

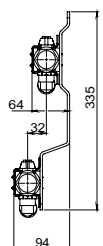
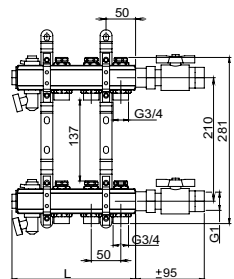

Výstup pro svěrné šroubení G3/4".
Šroubení pro připojení rozvodů není součástí balení, je třeba je zvolit podle typu potrubí.
Regulační ventily na teplé vodě, uzavírací ventily na studené vodě.
Automatický odvzdušňovací ventil G1/2", 2 ks
vypouštěcí kohout G1/2", 2 ks
kulový kohout G1", 2 ks

provedení (N)	Zkratka	bez DPH (Kč)	s DPH (Kč)	bez DPH (€)	s DPH (€)	skříň
2 okruhy	RO02	1 983	2 399	79,32	95,18	SZN-0, SZP-0
3 okruhy	RO03	2 313	2 799	92,52	111,02	SZN-1, SZP-1
4 okruhy	RO04	2 644	3 199	105,76	126,91	
5 okruhů	RO05	2 892	3 499	115,68	138,82	SZN-2, SZP-2
6 okruhů	RO06	3 305	3 999	132,20	158,64	
7 okruhů	RO07	3 553	4 299	142,12	170,54	SZN-3, SZP-3
8 okruhů	RO08	3 883	4 698	155,32	186,38	
9 okruhů	RO09	4 131	4 999	165,24	198,29	
10 okruhů	RO10	4 462	5 399	178,48	214,18	SZN-4, SZP-4
11 okruhů	RO11	4 792	5 798	191,68	230,02	
12 okruhů	RO12	4 958	5 999	198,32	237,98	SZN-5, SZP-5

Pracovní parametry rozdělovačů :

Rozsah pracovních teplot rozdělovačů bez vyvažovacích ventilů:

max. 90 °C

Maximální pracovní tlak rozdělovačů bez vyvažovacích ventilů:

1,0 MPa (10 bar)

Rozsah pracovních teplot rozdělovačů vybavených vyvažovacími ventily:

max. 70 °C

Maximální pracovní tlak rozdělovačů vybavených vyvažovacími ventily:

0,6 MPa (6 bar)

Identifikace a popis výrobků, vymezení způsobu použití výrobků ve stavbě: Rozdělovače pro systémy centrálního (ústředního) vytápění typy RO, RZ, RZP, RPN, RP a 457 se používají pro regulaci topných výkonů v okruzích podlahového vytápění a rozvodů vody. Obě dvě části tzn. sběrač i rozdělovač jsou vyrobeny z mosazi CuZn40Pb2, vybaveny G1" připojením (vnitřní trubkový závit podle ISO 228) a osazeny jednotlivými komponenty dle typu a použití.

Jsou vyráběny v provedení pro připojení od 2 do 12 větví (topných okruhů). Sety rozdělovačů jsou rozebiratelně upevněny na kovových podpěrách, zajišťujících jejich komplexnost, s otvory umožňujícími jejich upevnění k pevnému podkladu.

Všechny typy rozdělovačů jsou určeny pro montáž s přírady vlevo nebo vpravo.

RO-S

Rozdělovač s regulačními ventily bez kulových kohoutů

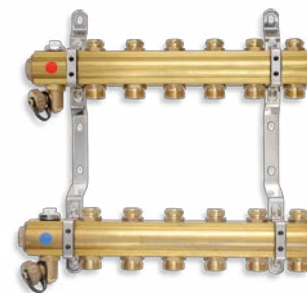

Rozdělovač 2-12 - okruhový vhodný pro přímé napojení otopných těles.

2 ks ocelových držáků
2 ks zátek G1"

Výstup pro svěrné šroubení G3/4".

Šroubení pro připojení rozvodů není součástí balení, je třeba je zvolit podle typu potrubí.

Regulační ventily na teplé vodě, uzavírací ventily na studené vodě.

Odvzdušňovací ventil G1/2", 2 ks
vypouštěcí kohout G1/2", 2 ks

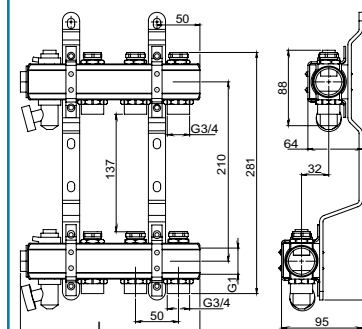

provedení (N)	Zkratka	bez DPH (Kč)	s DPH (Kč)	bez DPH (€)	s DPH (€)	skříň
2 okruhy	RO02S	1 404	1 699	56,16	67,39	SZN-0, SZP-0
3 okruhy	RO03S	1 652	1 999	66,08	79,30	
4 okruhy	RO04S	1 983	2 399	79,32	95,18	
5 okruhů	RO05S	2 230	2 698	89,20	107,04	SZN-1, SZP-1
6 okruhů	RO06S	2 561	3 099	102,44	122,93	
7 okruhů	RO07S	2 892	3 499	115,68	138,82	SZN-2, SZP-2
8 okruhů	RO08S	3 222	3 899	128,88	154,66	
9 okruhů	RO09S	3 553	4 299	142,12	170,54	
10 okruhů	RO10S	3 801	4 599	152,04	182,45	SZN-3, SZP-3
11 okruhů	RO11S	4 131	4 999	165,24	198,29	
12 okruhů	RO12S	4 297	5 199	171,88	206,26	

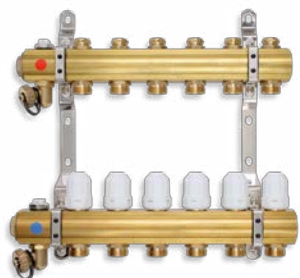
RZ-S Rozdělovač s regulačními a uzavíracími ventily bez kulových kohoutů

NA OBJEDNÁVKU
dodací doba 14 dní

Šroubení pro připojení rozvodů není součástí balení, je třeba je zvolit podle typu potrubí.

Regulační ventily na teplé vodě, uzavírací ventily na studené vodě.

Uzavírací ventily s možností montáže elektrotermické hlavice FTE01. M30x1,5.

Rozdělovač 2-12 - okruhový vhodný pro podlahové vytápění.

Při montáži do větších objektů se doporučuje montáž se sestavou GM40 kvůli lepšímu hydraulickému vyvážení topných kruhů.

Výstup pro svěrné šroubení G3/4".

2 ks ocelových držáků

2 ks zátek G1"

Odvzdušňovací ventil G1/2", 2 ks

vypouštěcí kohout G1/2", 2 ks

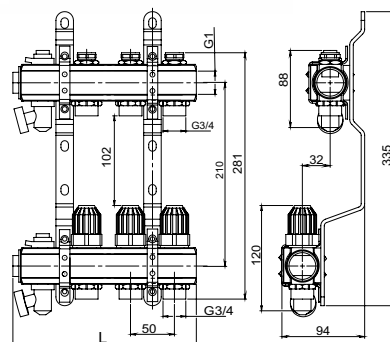
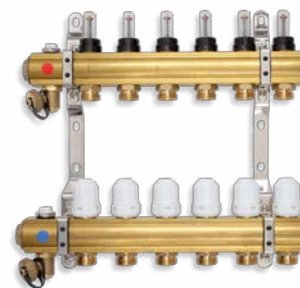
RZP-S Rozdělovač s regulačními šroubeními s průtokoměry a uzavíracími ventily bez kulových kohoutů

Šroubení pro připojení rozvodů není součástí balení, je třeba je zvolit podle typu potrubí.

Regulační ventily na teplé vodě, uzavírací ventily na studené vodě.

Uzavírací ventily s možností montáže elektrotermické hlavice FTE01. M30x1,5.

Rozdělovač 2-12 - okruhový vhodný pro podlahové vytápění.

Při montáži do větších objektů se doporučuje montáž se sestavou GM40 kvůli lepšímu hydraulickému vyvážení topných kruhů.

Výstup pro svěrné šroubení G3/4".

2 ks ocelových držáků

2 ks zátek G1"

Ovzdušňovací ventil G1/2", 2 ks

vypouštěcí kohout G1/2", 2 ks

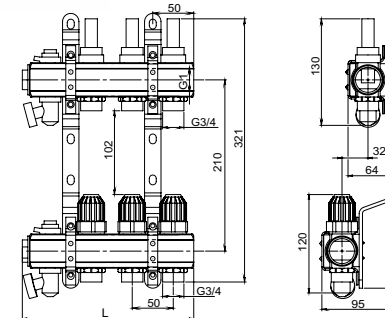

provedení (N)	Zkratka	bez DPH (Kč)	s DPH (Kč)	bez DPH (€)	s DPH (€)	skříň bez sestavy GM	skříň se sestavou GM	skříň (170) se sestavou GM
2 okruhy	RZ02S	1 487	1 799	59,48	71,38	SZN-0, SZP-0	SZP-1	SZN-2-170
3 okruhy	RZ03S	1 735	2 099	69,40	83,28			
4 okruhy	RZ04S	2 148	2 599	85,92	103,10			
5 okruhů	RZ05S	2 396	2 899	95,84	115,01	SZN-1, SZP-1	SZP-2	SZN-2-170
6 okruhů	RZ06S	2 644	3 199	105,76	126,91			
7 okruhů	RZ07S	3 140	3 799	125,60	150,72	SZN-2, SZP-2	SZP-3	SZN-4-170
8 okruhů	RZ08S	3 470	4 199	138,80	166,56			
9 okruhů	RZ09S	3 800	4 598	152,00	182,40			
10 okruhů	RZ10S	4 131	4 999	165,24	198,29	SZN-3, SZP-3	SZP-4	SZN-4-170
11 okruhů	RZ11S	4 462	5 399	178,48	214,18			
12 okruhů	RZ12S	4 627	5 599	185,08	222,10			

provedení (N)	Zkratka	bez DPH (Kč)	s DPH (Kč)	bez DPH (€)	s DPH (€)	skříň bez sestavy GM	skříň se sestavou GM	skříň (170) se sestavou GM
2 okruhy	RZP02S	1 900	2 299	76,00	91,20	SZN-0, SZP-0	SZP-1	SZN-2-170
3 okruhy	RZP03S	2 148	2 599	85,92	103,10			
4 okruhy	RZP04S	2 561	3 099	102,44	122,93			
5 okruhů	RZP05S	3 057	3 699	122,28	146,74	SZN-1, SZP-1	SZP-2	SZN-2-170
6 okruhů	RZP06S	3 470	4 199	138,80	166,56			
7 okruhů	RZP07S	3 883	4 698	155,32	186,38	SZN-2, SZP-2	SZP-3	SZN-4-170
8 okruhů	RZP08S	4 214	5 099	168,56	202,27			
9 okruhů	RZP09S	4 710	5 699	188,40	226,08			
10 okruhů	RZP10S	5 206	6 299	208,24	249,89	SZN-3, SZP-3	SZP-4	SZN-4-170
11 okruhů	RZP11S	5 619	6 799	224,76	269,71			
12 okruhů	RZP12S	5 702	6 899	228,08	273,70			

SN-RZP

Nerezový rozdělovač s regulačními a uzavíracími ventily s kulovými kohouty

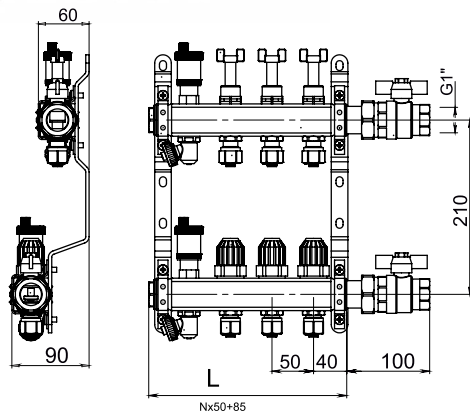
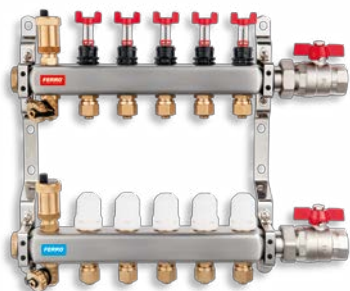

Součástí dodávky jsou svěrná šroubení ZL15ALPEX (viz strana 55).

Regulační ventily na teplé vodě, uzavírací ventily na studené vodě.

Uzavírací ventily s možností montáže elektrotermické hlavice FTE01. M30x1,5.

Rozdělovač 2-12 - okruhový vhodný pro podlahové vytápění.

Při montáži do větších objektů se doporučuje montáž se sestavou GM40 kvůli lepšímu hydraulickému vyvážení topných kruhů.

Výstup pro svěrné šroubení G1/2".

2 ks ocelových držáků

2 ks zátek G1"

automatický odvzdušňovací ventil G1/2", 2 ks

vypouštěcí kohout G1/2", 2 ks

kulový kohout G1", 2 ks

SN-RZP-S

Nerezový rozdělovač s regulačními šroubeními s průtokoměry a uzavíracími ventily bez kulových kohoutů

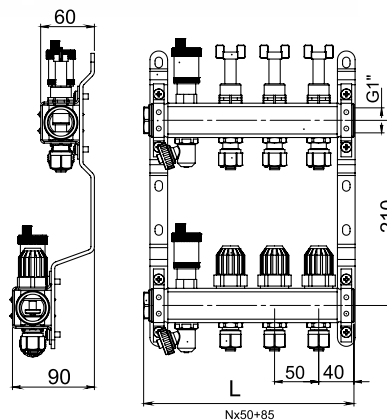
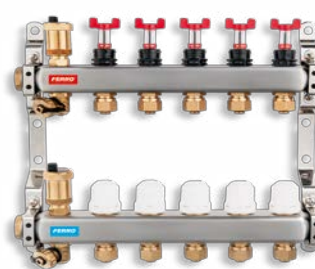

Součástí dodávky jsou svěrná šroubení ZL15ALPEX (viz strana 55).

Regulační ventily na teplé vodě, uzavírací ventily na studené vodě.

Uzavírací ventily s možností montáže elektrotermické hlavice FTE01. M30x1,5.

Rozdělovač 2-12 - okruhový vhodný pro podlahové vytápění.

Při montáži do větších objektů se doporučuje montáž se sestavou GM40 kvůli lepšímu hydraulickému vyvážení topných kruhů.

Výstup pro svěrné šroubení G1/2".

2 ks ocelových držáků

2 ks zátek G1"

Ovzdušňovací ventil G1/2", 2 ks

vypouštěcí kohout G1/2", 2 ks

provedení (N)	Zkratka	bez DPH (Kč)	s DPH (Kč)	bez DPH (€)	s DPH (€)	skříň bez sestavy GM	skříň se sestavou GM	skříň (170) se sestavou GM
2 okruhy	SN-RZP02	2 313	2 799	92,52	111,02	SZN-0, SZP-0	SZP-1	SZN-2-170
3 okruhy	SN-RZP03	2 644	3 199	105,76	126,91			
4 okruhy	SN-RZP04	3 057	3 699	122,28	146,74			
5 okruhů	SN-RZP05	3 470	4 199	138,80	166,56	SZN-1, SZP-1	SZP-2	
6 okruhů	SN-RZP06	3 883	4 698	155,32	186,38			
7 okruhů	SN-RZP07	4 297	5 199	171,88	206,26	SZN-2, SZP-2	SZP-3	
8 okruhů	SN-RZP08	4 710	5 699	188,40	226,08			
9 okruhů	SN-RZP09	5 206	6 299	208,24	249,89			
10 okruhů	SN-RZP10	5 619	6 799	224,76	269,71	SZN-3, SZP-3	SZP-4	SZN-4-170
11 okruhů	SN-RZP11	6 032	7 299	241,28	289,54			
12 okruhů	SN-RZP12	6 280	7 599	251,20	301,44			

provedení (N)	Zkratka	bez DPH (Kč)	s DPH (Kč)	bez DPH (€)	s DPH (€)	skříň bez sestavy GM	skříň se sestavou GM	skříň (170) se sestavou GM
2 okruhy	SN-RZP02S	1 652	1 999	66,08	79,30	SZN-0, SZP-0	SZP-1	SZN-2-170
3 okruhy	SN-RZP03S	1 983	2 399	79,32	95,18			
4 okruhy	SN-RZP04S	2 396	2 899	95,84	115,01			
5 okruhů	SN-RZP05S	2 809	3 399	112,36	134,83	SZN-1, SZP-1	SZP-2	
6 okruhů	SN-RZP06S	3 222	3 899	128,88	154,66			
7 okruhů	SN-RZP07S	3 635	4 398	145,40	174,48	SZN-2, SZP-2	SZP-3	
8 okruhů	SN-RZP08S	4 049	4 899	161,96	194,35			
9 okruhů	SN-RZP09S	4 462	5 399	178,48	214,18			
10 okruhů	SN-RZP10S	4 875	5 899	195,00	234,00	SZN-3, SZP-3	SZP-4	SZN-4-170
11 okruhů	SN-RZP11S	5 288	6 398	211,52	253,82			
12 okruhů	SN-RZP12S	5 536	6 699	221,44	265,73			

PŘÍKLAD INSTALACE KOMBINOVANÉHO PŘIPOJENÍ
PODLAHOVÉHO VYTÁPĚNÍ S TRADIČNÍM
SYSTÉMEM RADIÁTORŮ

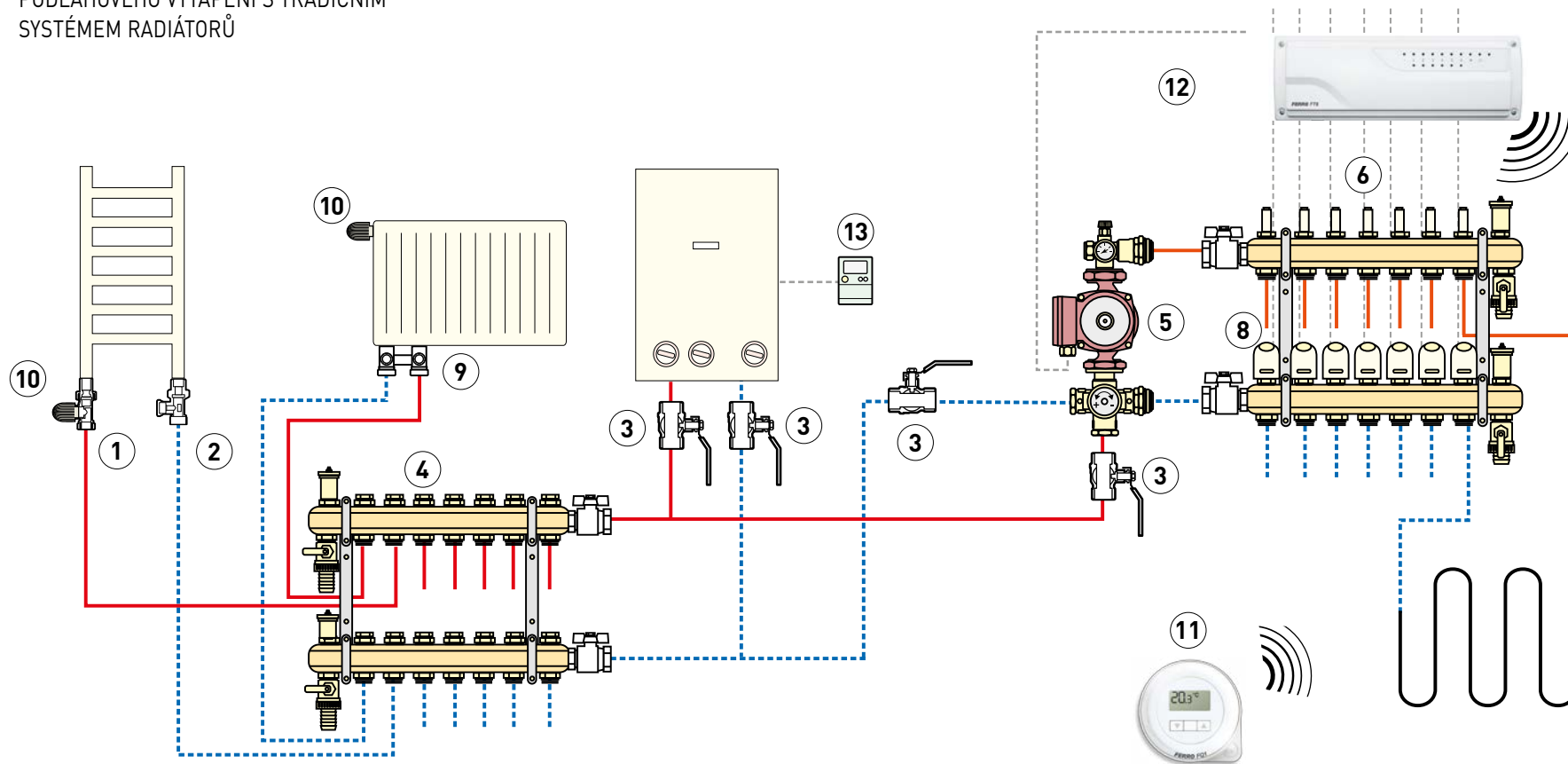

- | | |
|--|--------------------------------|
| ① Termostatický kohout | ⑧ Elektrotermická hlavice |
| ② Zpětný ventil | ⑨ Radiátorový uzavírací ventil |
| ③ Uzavírací ventil | ⑩ Termostatická hlavice |
| ④ Rozdělovač RO | ⑪ Programovatelný termostat |
| ⑤ Sestava pro rozdělovač GM-WP + W0203 | ⑫ Centrální svorkovnice |
| ⑥ Rozdělovač RZP | ⑬ Elektronický regulátor kotle |
| ⑦ Otopné těleso | |

GM-WP

Sestava pro rozdělovač s čerpadlem G1"

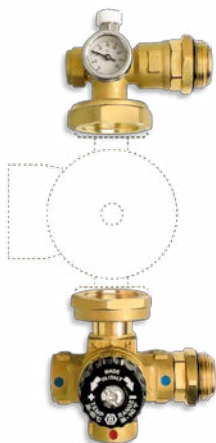

4-cestný termostatický ventil s připojením 3/4"
s regulací teploty otopné vody v rozsahu 30-60 °C
teploměr 0-80 °C
ruční odvzdušňovací ventil
Vhodný pro montáž na rozdělovače RZ a RZP
v případě vytápění rozsáhlejších prostor.

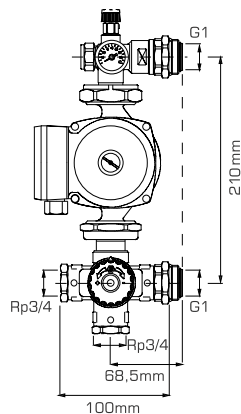

Zkratka	bez DPH (Kč)	s DPH (Kč)	bez DPH (€)	s DPH (€)
GM-WP	4 958	5 999	198,32	237,98

FT6

Centrální svorkovnice pro otopné systémy



Provedení RX má modul pro bezdrátovou komunikaci s termostatem FQ1TXT

Práce v topných nebo klimatizačních systémech.
Řízení až 6-ti topných okruhů.
Možnost připojení modulů do série pro zvýšení počtu okruhů.
Řízení oběhového čerpadla.
Řízení provozu kotle.
Napájení: 230 V 50 Hz.
Maximální zatížení (součet): 3 A.
Rozměry (Š x V x H) mm: 270 x 95 x 50.

Zkratka	bez DPH (Kč)	s DPH (Kč)	bez DPH (€)	s DPH (€)
FT6	2 478	2 998	99,12	118,94
FT6RX	3 553	4 299	142,12	170,54

GM40GPA

Sestava pro rozdělovač s čerpadlem G1"



4-cestný termostatický ventil s připojením 3/4"
s regulací teploty otopné vody
v rozsahu 30-60 °C
oběhové čerpadlo 25-40/130mm (W0603)
teploměr 0-80 °C
ruční odvzdušňovací ventil
Vhodný pro montáž na rozdělovače RZ a RZP
v případě vytápění rozsáhlejších prostor.

Zkratka	bez DPH (Kč)	s DPH (Kč)	bez DPH (€)	s DPH (€)
GM40GPA	8 264	9 999	330,56	396,67

FQ1

Elektronický pokojový termostat denní



Napájení: 2x AA baterie.
Teplotní rozsah
od 5 °C do 30 °C .
Citlivost 0,2 °C / 0,5 °C.

Maximální ovládaný proud - 5 A.
Provedení TXT má modul pro bezdrátovou komunikaci se svorkovnicí FT6RX

Zkratka	bez DPH (Kč)	s DPH (Kč)	bez DPH (€)	s DPH (€)
FQ1	826	999	33,04	39,65
FQ1TXT6	1 652	1 999	66,08	79,30

SZN

Skříň rozdělovače nástěnná



Světlost otvoru je o 25 mm menší než šířka skříňe.

velikost	Zkratka	bez DPH (Kč)	s DPH (Kč)	bez DPH (€)	s DPH (€)
380/580/120	SZN-0	991	1 199	39,64	47,57
480/580/120	SZN-1	1 073	1 298	42,92	51,50
610/580/120	SZN-2	1 239	1 499	49,56	59,47
755/580/120	SZN-3	1 321	1 598	52,84	63,41
840/580/120	SZN-4	1 404	1 699	56,16	67,39
1010/580/120	SZN-5	1 569	1 898	62,76	75,31

Skříň je vhodná pro rozdělovač se sestavou GM40GPA

Světlost otvoru je o 25 mm menší než šířka skříňe.

velikost	Zkratka	bez DPH (Kč)	s DPH (Kč)	bez DPH (€)	s DPH (€)
610/580/170	SZN-2-170	1 404	1 699	56,16	67,39
840/580/170	SZN-4-170	1 652	1 999	66,08	79,30

SZP

Skříň rozdělovače podomítková



Skříň je dodávána v minimální přepravní hloubce 110 mm, před montáží lze hloubku nastavit v rozsahu 110 - 175 mm (v závislosti na typu rozdělovače, čerpadla, příslušenství). Světlost otvoru je o 35 mm menší než šířka skříňe.

velikost	Zkratka	bez DPH (Kč)	s DPH (Kč)	bez DPH (€)	s DPH (€)
380/575-665/110-175	SZP-0	1 073	1 298	42,92	51,50
480/575-665/110-175	SZP-1	1 156	1 399	46,24	55,49
610/575-665/110-175	SZP-2	1 321	1 598	52,84	63,41
760/575-665/110-175	SZP-3	1 487	1 799	59,48	71,38
840/575-665/110-175	SZP-4	1 569	1 898	62,76	75,31
1010/575-665/110-175	SZP-5	1 652	1 999	66,08	79,30

FTE01

Elektrotermická hlavice pro rozdělovače



Napájení: 230 V, 50 Hz.
 Rozpínací (bez napětí uzavřena).
 Připojení M30 x 1,5 mm
 zdvih - 3 - 5 mm.
 Stupeň krytí - IP54
 Třída ochrany: II.
 Setrvačnost cca 3 minuty.
 Maximální příkon - 2 W.
 Pracovní teplota od -5 °C do 60 °C.

Zkratka	bez DPH (Kč)	s DPH (Kč)	bez DPH (€)	s DPH (€)
FTE01	578	699	23,12	27,74

ŘEZ MOSAZNÝM ROZDĚLOVAČEM

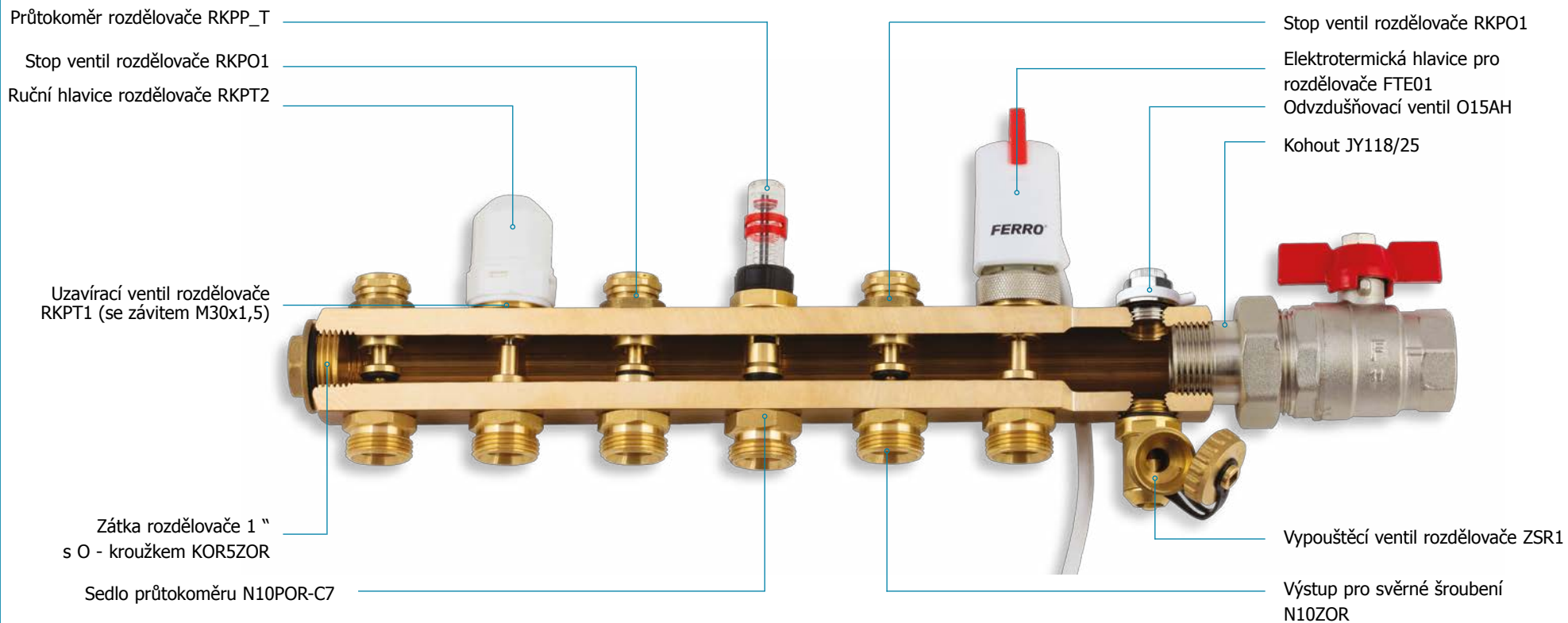

ŘEZ NEREZOVÝM ROZDĚLOVAČEM

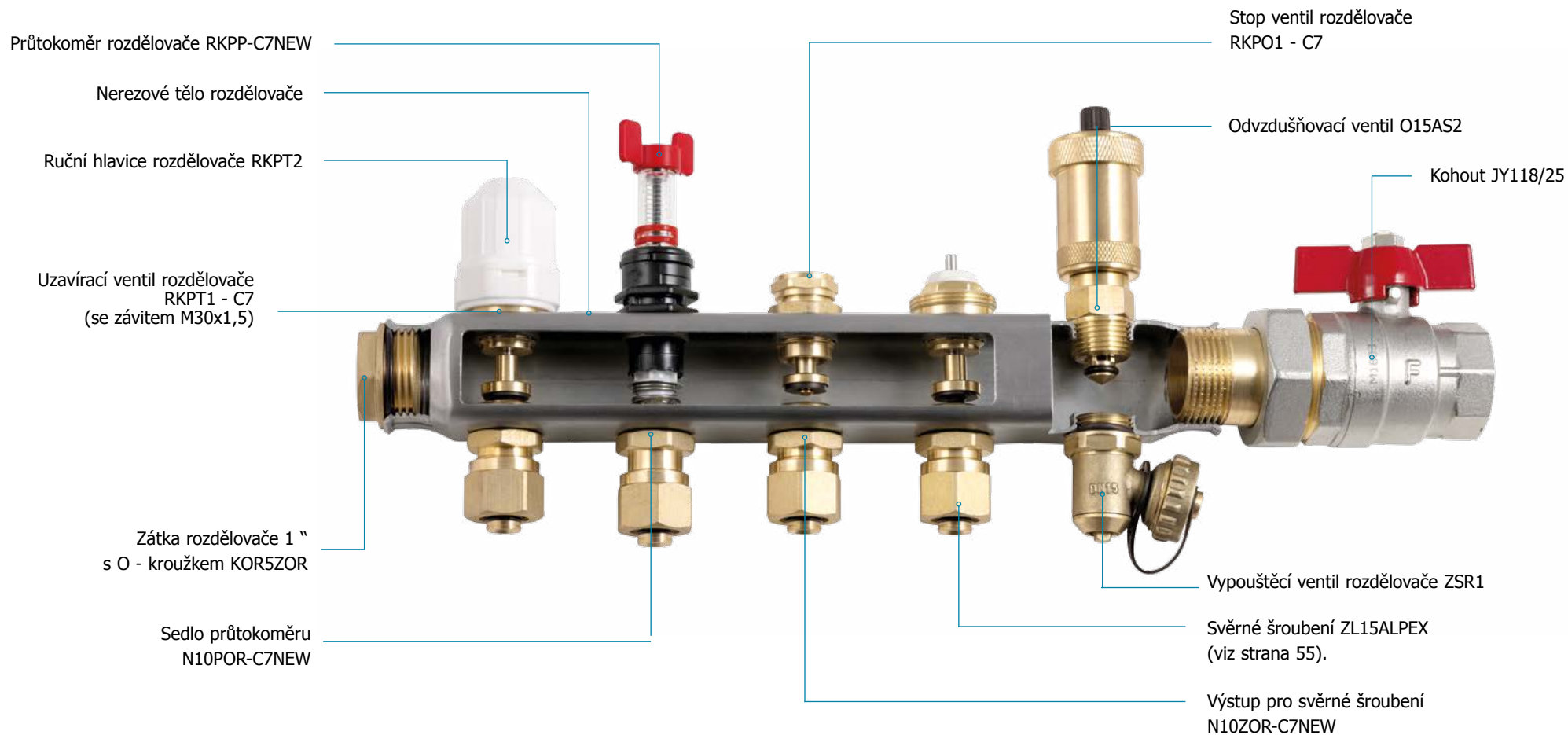

Zkratka	Název	bez DPH (Kč)	s DPH (Kč)	bez DPH (€)	s DPH (€)
RKPP_T	Průtokoměr rozdělovače 1/2" - horní díl	164	198	6,56	7,87
RKPP_C7NEW	Průtokoměr rozdělovače 1/2" - horní díl C7new	115	139	4,60	5,52
RKPO1	Stop ventil rozdělovače 1/2"	49	59	1,96	2,35
RKPO1-C7	Stop ventil rozdělovače 1/2" C7	49	59	1,96	2,35
RKPT2	Ruční hlavice rozdělovače 1/2"	24	29	0,96	1,15
KOR5ZOR	Zátka rozdělovače 1" s O-kroužkem	32	39	1,28	1,54
N10POR-C7	Sedlo průtokoměru 1/2" spodní díl	49	59	1,96	2,35
N10POR-C7NEW	Výstup pro svěrné šroubení 1/2"x1/2" redukce pro rozdělovač	36	44	1,44	1,73
N10ZOR	Výstup pro svěrné šroubení 3/4"x1/2" redukce pro rozdělovač	49	59	1,96	2,35
N10ZOR-C7NEW	Výstup pro svěrné šroubení 1/2"x1/2" redukce pro rozdělovač	36	44	1,44	1,73
ZSR1	Vypouštěcí ventil rozdělovače 1/2"	73	88	2,92	3,50
O15AH	Odvzdušňovací ventil 1/2 " automatický	123	149	4,92	5,90
LC5Y	Držák rozdělovače, kompletní jedna strana	131	159	5,24	6,29
RKPT1	Uzavírací ventil rozdělovače 1/2"	82	99	3,28	3,94
O25ZSR-C7NEW	Odvzdušňovací a vypouštěcí ventil 1"	222	269	8,88	10,66
O15AS2	Automatický odvzdušňovací ventil se zpětným ventilem 1/2"	123	149	4,92	5,90
TR-C7NEW	T-kus 1/2" x1" x1/2"	82	99	3,28	3,94



O15AS2

Automatický odvzdušňovací ventil se zpětným ventilem 1/2"



TR-C7NEW

T-kus 1/2" x1" x1/2"



O25ZSR-C7NEW

Odvzdušňovací a vypouštěcí ventil 1"



N10POR-C7



LC5Y

Držák rozdělovače, kompletní jedna strana

67841612Y Šroubení 3/4" pro trubky PEX 16x2 mm

Balení obsahuje 2 sady
připojení 3/4"
pro plastové potrubí 16 x 2 mm



Zkratka	bez DPH (Kč)	s DPH (Kč)	bez DPH (€)	s DPH (€)
67841612Y	90	109	3,60	4,32

67861612Y Šroubení 3/4" pro trubky AL-PEX 16x2 mm

Balení obsahuje 2 sady.
Připojení 3/4" .
Pro vícevrstvé potrubí 16 x 2 mm



Zkratka	bez DPH (Kč)	s DPH (Kč)	bez DPH (€)	s DPH (€)
67861612Y	90	109	3,60	4,32

67761500Y Šroubení 3/4" pro měděné trubky 15 mm

Balení obsahuje 2 sady.
Připojení 3/4" .
Pro měděné trubky 15 mm.



Zkratka	bez DPH (Kč)	s DPH (Kč)	bez DPH (€)	s DPH (€)
67761500Y	82	99	3,28	3,94

ZL15PEX Šroubení 1/2" pro trubky PEX 16x2 mm



Zkratka	bez DPH (Kč)	s DPH (Kč)	bez DPH (€)	s DPH (€)
ZL15PEX	73	88	2,92	3,50

ZL15ALPEX Šroubení 1/2" pro trubky AL-PEX 16x2 mm



Zkratka	bez DPH (Kč)	s DPH (Kč)	bez DPH (€)	s DPH (€)
ZL15ALPEX	73	88	2,92	3,50

ZL15CU15 Šroubení 1/2" pro měděné trubky 15 mm

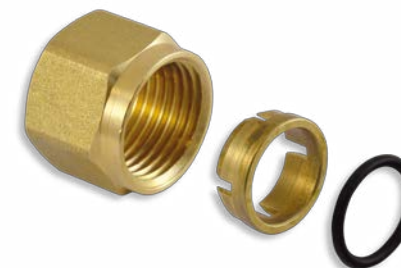

Zkratka	bez DPH (Kč)	s DPH (Kč)	bez DPH (€)	s DPH (€)
ZL15CU15	53	64	2,12	2,54

450R-600R

Otopné těleso bílé - rovné



Průměr trubek 22 mm.
Stojiny D - profil 30 x 40 mm.
Součástí tělesa je zátka, zátka
s odvzdušněním a 4 ks montážních
úchytů.

Provedení	Zkratka	bez DPH (Kč)	s DPH (Kč)	bez DPH (€)	s DPH (€)
rovný-bílý	450/900/R,1	1 321	1 598	52,84	63,41
rovný-bílý	450/1200/R,1	1 487	1 799	59,48	71,38
rovný-bílý	450/1600/R,1	1 900	2 299	76,00	91,20
rovný-bílý	450/1800/R,1	2 478	2 998	99,12	118,94
rovný-bílý	600/900/R,1	1 404	1 699	56,16	67,39
rovný-bílý	600/1200/R,1	1 652	1 999	66,08	79,30
rovný-bílý	600/1600/R,1	2 065	2 499	82,60	99,12
rovný-bílý	600/1800/R,1	2 644	3 199	105,76	126,91

450-600

Otopné těleso bílé - oblé

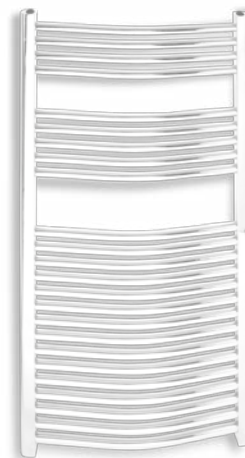

Průměr trubek 22 mm.
Stojiny D - profil 30 x 40 mm.
Součástí tělesa je zátka,
zátka s odvzdušněním
a 4 ks montážních úchytů.

Provedení	Zkratka	bez DPH (Kč)	s DPH (Kč)	bez DPH (€)	s DPH (€)
oblý-bílý	450/900,1	1 404	1 699	56,16	67,39
oblý-bílý	450/1200,1	1 569	1 898	62,76	75,31
oblý-bílý	450/1600,1	2 065	2 499	82,60	99,12
oblý-bílý	450/1800,1	2 478	2 998	99,12	118,94
oblý-bílý	600/900,1	1 487	1 799	59,48	71,38
oblý-bílý	600/1200,1	1 735	2 099	69,40	83,28
oblý-bílý	600/1600,1	2 230	2 698	89,20	107,04
oblý-bílý	600/1800,1	2 809	3 399	112,36	134,83

450R-600R

Otopné těleso chromové - rovné



Průměr trubek 22 mm.
Stojiny D - profil 30 x 40 mm.
Součástí tělesa je zátka, zátka
s odvzdušněním a 4 ks montážních
úchytů.

Provedení	Zkratka	bez DPH (Kč)	s DPH (Kč)	bez DPH (€)	s DPH (€)
rovný-chrom	450/1200/R,0	2 726	3 298	109,04	130,85
rovný-chrom	450/1600/R,0	3 635	4 398	145,40	174,48
rovný-chrom	600/1200/R,0	3 635	4 398	145,40	174,48
rovný-chrom	600/1600/R,0	4 379	5 299	175,16	210,19
rovný-chrom	600/1800/R,0	5 288	6 398	211,52	253,82

450-600

Otopné těleso chromové - oblé



Průměr trubek 22 mm.
Stojiny D - profil 30 x 40 mm.
Součástí tělesa je zátka,
zátka s odvzdušněním a 4 ks
montážních úchytů.

Provedení	Zkratka	bez DPH (Kč)	s DPH (Kč)	bez DPH (€)	s DPH (€)
oblý-chrom	450/1200,0	2 726	3 298	109,04	130,85
oblý-chrom	450/1600,0	3 635	4 398	145,40	174,48
oblý-chrom	600/1200,0	3 635	4 398	145,40	174,48
oblý-chrom	600/1600,0	4 379	5 299	175,16	210,19
oblý-chrom	600/1800,0	5 288	6 398	211,52	253,82